

METALLKÜCHEN



MINI & KOMPAKT

www.minikuechen.de



METALLKÜCHEN VON STENDEL - STAHL IN SCHÖNER UND FUNKTIONELLER FORM

2022/2023

stengel 
steel concept

INHALT

Unseren Miniküchenkatalog, allgemeine Informationen zu unseren Produkten, Datenblätter und Bedienungsanleitungen für unsere Elektrogeräte finden Sie hier zum Download:

www.minikuechen.de



ALLGEMEINES	04	Allgemeines
Stengel Miniküche Vorteile	04	
Stengel Miniküche Vergleich	06	
MINIKÜCHEN PREMIUMLINE MP	08	Premiumline MP
100/110 cm Breite	16	
120 cm Breite	18	
150 cm Breite	20	
160 cm Breite	22	
170 cm Breite	24	
180 cm Breite	26	
MINIKÜCHEN KITCHENLINE MK	28	Kitchenline MK
90 cm Breite	34	
100 cm Breite	34	
120 cm Breite	36	
150 cm Breite	38	
MINIKÜCHEN EASYLINE ME	40	Easyline ME
100 cm Breite	42	
120 cm Breite	43	
PAKET STUDIOLINE SL	44	Studioline SL
Studioline SLD - H2060	48	
Studioline SLD - H2220	48	
Studioline SLDH - H2220 mit Dunstabzug	50	
SCHRANKKÜCHE SKM	52	Schrankküche SKM
Grundmodell	54	
Zubehör	56	
Geschirrschrank	57	
SCHRÄNKE HS/HO/HSMW/HOB	58	Schränke
Hängeschränke HS-H560	60	
Hängeschränke HS-H720	62	
Mikrowellenhängeschränke HSMW 60	64	
Hochschränke HO 60	66	
Hochschrank mit Backofen HOB 60	66	
ZUBEHÖR / ELEKTROGERÄTE	70	Zubehör/Elektro
Wandregal	68	
Abstandsleisten	70	
Rück-/Seitenwände	71	
Zubehör / Armaturen	72	
Elektrogeräte	74	
WEITERE INFORMATIONEN	77	Informationen
Stengel GmbH / Partner / Projekte	77	
Anlieferung / Verpackung	80	
Allgemeines Anschlusschema	82	

STENGEL MINIKÜCHEN VORTEILE

Wir sind der Meinung, dass eine Küche, egal wie groß sie ist, einfach alles können muss.

Wenn Sie nur wenig Platz haben, ob zu Hause, im Büro oder Atelier, in der Praxis oder im Labor - wir haben für Sie die passende Miniküche.

Unsere **Miniküchen** passen sich Ihren Bedürfnissen und Wünschen perfekt an. Sie werden in fast allen Modellen komplett montiert und steckerfertig ausgeliefert.

Miniküche aus dem Werkstoff Metall und dessen Vorzüge:

Wir verwenden ausschließlich Stahlblech und Edelstahl aus Europäischem Handel.

Pulverbeschichtung

In einer **Stengel Küche** werden pulverbeschichtete Teile aus eigener modernster Pulverbeschichtungsanlage verbaut. Die Beschichtung macht die Oberflächen deutlich widerstandsfähiger als bei einer gewöhnlichen Nasslackierung.

Edelstahl

In unseren Arbeitsplatten, Fronten und anderen Bauteilen verwenden wir nichtrostenden und säurebeständigen Edelstahl 1.4301 (X5CrNi18-10), der für eine Temperaturbeanspruchung von bis zu 600 Grad Celsius zugelassen ist.

Rostfrei

Das in unseren Produkten verbaute Edelstahl und das pulverbeschichtete Metall trotzen Wasserdampf und anderen feuchten oder klimatischen Einflüssen.

Pflegeleicht

Stengel Küchen sind durch ihre glatten und porenfreien Oberflächen sehr reinigungsfreundlich.

Umweltfreundlich

Dank 100% recycelbarem Stahl und dem Verzicht auf giftige Stoffe leisten wir einen großen Beitrag für Ihre Gesundheit und eine nachhaltige Nutzung der Umweltressourcen. Ökozertifizierung nach DIN EN 14001 ist eine Selbstverständlichkeit.

Schwer entflammbar

Stahlküchen gehen nie in Flammen auf, Stahl ist weder selbstentzündlich, noch bietet er Stoff für ein Feuer.

Geruchsneutral

Pulverbeschichtetes Metall ist geruchsneutral – auch nach Tausenden von Kochstunden riecht die **Stengel Küche** nach der Reinigung sauber, da das Material keine Fremdgerüche annimmt.

Die Vorteile von Metallküchen aus dem Hause Stengel gegenüber Holzküchen sind:

- hohe Lebensdauer
- keine Materialalterung gegenüber Holz
- niedrige Einbaukosten
- einfachste Installation
- zeitloses Design
- kein Problem bei Wasserschäden (kein Aufquellen der Arbeitsplatte)
- platzsparend
- kurze Lieferzeiten
- pflegeleichte Oberflächen
- hygienisch und antibakteriell
- nicht entflammbar / brandschutzkonform



Bild: MP100S in Farbe Sand

KÜCHENMODELLE IM VERGLEICH

Der Verwendungsbereich unserer **Mini- und Kompaktküchen** ist sehr breit gefächert. In einem Baucontainer wird eine andere Küche verwendet, als in einem Ferienappartement. Deshalb bieten wir drei verschiedene Produktlinien in unterschiedlichen Preissegmenten, Ausstattungen und Designs an.

MINIKÜCHE ME EASYLINE:

Besonderheiten:

- Unterbauten aus pulverbeschichtetem Metall und doppelwandig gefüllten Fronten
- Kühlschrank mit 2*-Gefrierfach in Breite 48 cm
- In Breiten 100 und 120 cm
- Tiefgezogene Standardpantryabdeckung mit Lüftungsöffnungen oben, integriertes Spülbecken, Abtropffläche und Kochfeld - Knebelschalter vorne
- Elektro- oder ohne Kochfeld
- Unterbauten ohne Griffe mit Touch-Verschluss
- Fachböden als Zubehör
- Standardfarbe weiß



MINIKÜCHE MK KITCHENLINE:

Zusätzliche Besonderheit zu ME Easyline:

- Kühlschrank mit 4*-Gefrierfach
- In Breiten 90, 100, 120 und 150 cm
- Elektro-, Glaskeramik- oder ohne Kochfeld
- Griffschalen aus Metall in Küchenfarbe
- Auch mit Mikrowelle und Backofen (*1)
- Zusätzlich fünf Farben (*2) - Bordeauxrot, Grüner Apfel, Sand, Mokka, und Schwarz



MINIKÜCHE MP PREMIUMLINE:

Zusätzliche Besonderheiten zu MK Kitchenline:

- Kühlschrank metallverkleidet
- In Breiten 100, 110, 120, 150, 160, 170, 180 cm
- Premium-Abdeckung Edelstahl geschliffen und gebürstet mit Lüftungsöffnungen vorne, Einbauspülbecken mit Abtropffläche, Hahnlochbohrung, Siebkorb und Siphon
- Glaskeramik-, Induktion oder ohne Kochfeld
- Moderner Edelstahl-Stangengriff
- Schubladen (*1) mit Softclose
- Auch mit Geschirrspüler, Backofen Mikrowelle 20l mit Backfunktion, Mikrowellenofen 30l(*1)
- Zusätzlich zwei Farben - Schiefergrau und Edelstahl



MP PREMIUMLINE MINIKÜCHEN

FLEXIBEL UND FUNKTIONELL -
DIE PERFEKTE KÜCHE FÜR HOHE ANSPRÜCHE

Wenn Sie besonders viel Wert auf eine stylische und funktionelle Küche legen, dann ist die **Stengel Premiumline** genau die Richtige für Sie.

Die aus pulverbeschichtetem Stahlblech gefertigte **Miniküche** besitzt doppelwandige Türen, die innen mit einer speziellen Premiumdämmung gefüllt sind. Die **Premiumline** Modelle werden durch die Möglichkeit von Mikrowelle, Mikroofen, Geschirrspüler oder Backofen zur vollwertigen Küche. Verfügbar in den Breiten 100, 110, 120, 150, 160, 170 und 180 cm.

Alle Modelle entnehmen Sie bitte den nachfolgenden Seiten.



Bild: MPM120A mit HOB60 und HSPL120

MP PREMIUMLINE IN FARBE

Lust auf Bunt?

Unsere modernen Farben geben Ihnen die Möglichkeit, mit Ihrer **Miniküche** Akzente oder einen frischen Farblecks zu setzen.

Durch Farbe an allen Sichtseiten ist unsere **Miniküche** auch als Solist ein Highlight Ihrer Einrichtung. Metall und Edelstahl können auch dekorative Kontraste zu natürlichen Materialien - wie Holz - bilden.

Es bleibt die Qual der Wahl: Matt, glänzend oder Feinstruktur, in den Farben grün, mokka, schwarz oder rot...



Bild: MPGS160 mit 2xHSP150 und HSMW

SCHIEFERGRAU



SCHWARZ MATT



GRÜNER APFEL



SAND MATT



BORDEAUXROT



MOKKA METALLIC



EDELSTAHL

MODELLVARIANTEN MINIKÜCHEN PREMIUMLINE



MP 100
siehe Seite 17



MPGS 110
siehe Seite 17



MPGS 120
siehe Seite 19



MPMOS 150
siehe Seite 21



MP 160
siehe Seite 22



MPGSMS3 160
siehe Seite 23



MP 100 S
siehe Seite 17



MP 120
siehe Seite 19



MPMOS 120
siehe Seite 19



MPS4 150
siehe Seite 21



MPM 160
siehe Seite 23



MPB 160
siehe Seite 23



MPM 100
siehe Seite 17



MP 120 A
siehe Seite 19



MP 150
siehe Seite 20



MPGS 150
siehe Seite 21



MPMOS 160
siehe Seite 23



MP 170
siehe Seite 24



MP 110 S
siehe Seite 17



MPM 120 A
siehe Seite 19



MPM 150
siehe Seite 21



MPGSM 150
siehe Seite 21



MPGS 160
siehe Seite 23



MPM 170
siehe Seite 25



MPB 150
siehe Seite 21



MPGSM 160
siehe Seite 23



MPMOS 170
siehe Seite 25

MODELLVARIANTEN MINIKÜCHEN PREMIUMLINE



MPGSMOS 170
siehe Seite 25



MP 180 A
siehe Seite 26



MPGS 180 A
siehe Seite 27



MPGS 170
siehe Seite 25



MPM 180 A
siehe Seite 27



MPGSM 180 A
siehe Seite 27



MPGSM 170
siehe Seite 25



MPMOS 180 A
siehe Seite 27



MPB 180 A
siehe Seite 27



MPB 170
siehe Seite 25



MPGSMOS 180
siehe Seite 27



Bild: MPGSMOS180 mit 2xHSP40, HSP100 und 2xHO60 in Farbe Schwarz



Bild: MPM 100 S - mit Kochfeld

MINIKÜCHE PREMIUMLINE 100-110CM MP 100 - MP 110

- > Kühlschrank mit 4*-Gefrierfach (Standard) oder ohne Kühlschrank(*)
- > Edelstahlabdeckung Premium gebürstet und geschliffen, Einbauspülbecken Line 60 inklusive Ablaufgarnitur und Siphon, Hahnlochbohrung, mit Glaskeramikkochfeld, Induktionskochfeld oder ohne Kochfeld
- > Metallunterbauten, Korpus weiß pulverbeschichtet, ohne Rückwand, Schubladen mit Softclose
- > Doppelwandige Fronten mit schalldämmender Premiumfüllung, pulverbeschichtet, Stangengriffe Edelstahl matt
- > Kühlschrank mit einheitlicher Küchenfront
- > Komplett mit allen aufgeführten Elektrogeräten
- > In acht verschiedenen Farben erhältlich
- > Montiert und steckerfertig, auf Wunsch teilzerlegt

Ausführung Edelstahlabdeckung



Glaskeramik- oder Induktionskochfeld

ohne Kochfeld

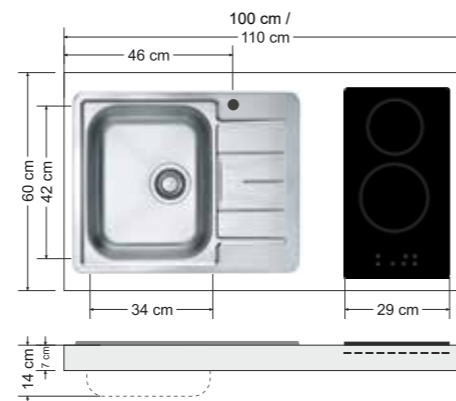

Farben Premiumline

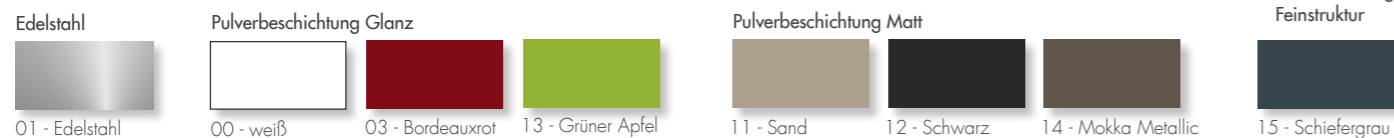

Artikel-Nr	Farbe	Kochfeld	Beckenseite
10100 000631 - XX		Glaskeramik	Spüle rechts
10100 000641 - XX		Glaskeramik	Spüle links
10100 000651 - XX		ohne	Spüle rechts
10100 000661 - XX		ohne	Spüle links
10100 000671 - XX		Induktion	Spüle rechts
10100 000681 - XX		Induktion	Spüle links



MP 100
Kühlschrank

Maße: 100 x 60 x 89 cm (B x T x H)

Artikel-Nr	Farbe	Kochfeld	Beckenseite
10100 100631 - XX		Glaskeramik	Spüle rechts
10100 100641 - XX		Glaskeramik	Spüle links
10100 100651 - XX		ohne	Spüle rechts
10100 100661 - XX		ohne	Spüle links
10100 100671 - XX		Induktion	Spüle rechts
10100 100681 - XX		Induktion	Spüle links



MP 100 S

Kühlschrank
eine Schublade
Tür im Spülenunterbau mit Touch-Verschluss

Maße: 100 x 60 x 89 cm (B x T x H)

Artikel-Nr	Farbe	Kochfeld	Beckenseite
10100 010631 - XX		Glaskeramik	Spüle rechts
10100 010641 - XX		Glaskeramik	Spüle links
10100 010651 - XX		ohne	Spüle rechts
10100 010661 - XX		ohne	Spüle links
10100 010671 - XX		Induktion	Spüle rechts
10100 010681 - XX		Induktion	Spüle links

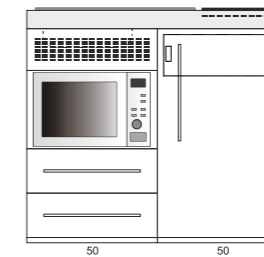

MPM 100

Mikrowelle 20l
Kühlschrank
zwei Schubladen

Maße: 100 x 60 x 89 cm (B x T x H)

Artikel-Nr	Farbe	Kochfeld	Beckenseite
10110 102631 - XX		Glaskeramik	Spüle rechts
10110 102641 - XX		Glaskeramik	Spüle links
10110 102651 - XX		ohne	Spüle rechts
10110 102661 - XX		ohne	Spüle links
10110 102671 - XX		Induktion	Spüle rechts
10110 102681 - XX		Induktion	Spüle links

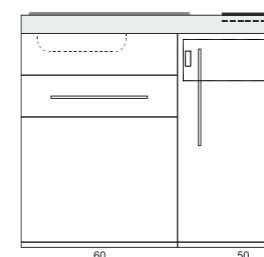

MP 110 S

Kühlschrank
eine Schublade
Tür im Spülenunterbau mit Touch-Verschluss

Maße: 110 x 60 x 89 cm (B x T x H)

Artikel-Nr	Farbe	Kochfeld	Beckenseite
10110 680631 - XX		Glaskeramik	Spüle rechts
10110 680641 - XX		Glaskeramik	Spüle links
10110 680651 - XX		ohne	Spüle rechts
10110 680661 - XX		ohne	Spüle links
10110 680671 - XX		Induktion	Spüle rechts
10110 680681 - XX		Induktion	Spüle links

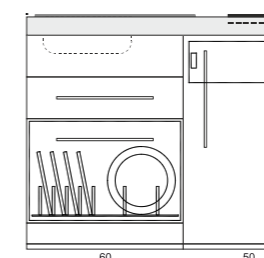

MPGS 110

Geschirrspüler
Kühlschrank
eine Schublade

Maße: 110 x 60 x 89 cm (B x T x H)



Bild: MPM 120 A - mit Kochfeld

MINIKÜCHE PREMIUMLINE 120CM MP 120

- › Kühlschrank mit 4*-Gefrierfach (Standard) oder ohne Kühlschrank(*)
- › Edelstahlabdeckung Premium gebürstet und geschliffen, Einbauspülbecken Line 60 inklusive Ablaufgarnitur und Siphon, Hahnlochbohrung, mit Glaskeramikkochfeld, Induktionskochfeld oder ohne Kochfeld
- › Metallunterbauten, Korpus weiß pulverbeschichtet, ohne Rückwand, Schubladen mit Softclose
- › Doppelwandige Fronten mit schalldämmender Premiumfüllung, pulverbeschichtet, Stangengriffe Edelstahl matt
- › Kühlschrank mit einheitlicher Küchenfront
- › Komplett mit allen aufgeführten Elektrogeräten
- › In acht verschiedenen Farben erhältlich
- › Montiert und steckerfertig, auf Wunsch teilzerlegt

Ausführung Edelstahlabdeckung



Glaskeramik- oder Induktionskochfeld

ohne Kochfeld

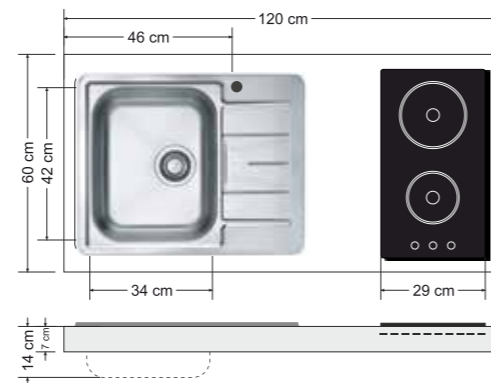

Farben Premiumline

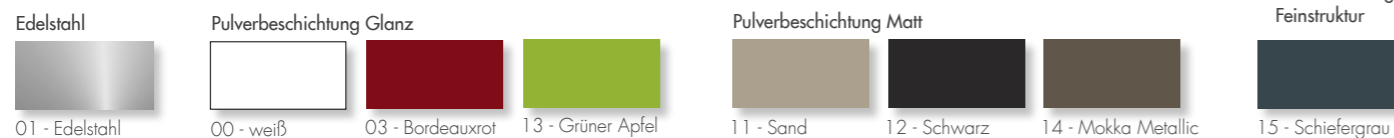

Artikel-Nr	Farbe	Kochfeld	Beckenseite
10120 001631 - XX		Glaskeramik	Spüle rechts
10120 001641 - XX		Glaskeramik	Spüle links
10120 001651 - XX		ohne	Spüle rechts
10120 001661 - XX		ohne	Spüle links
10120 001671 - XX		Induktion	Spüle rechts
10120 001681 - XX		Induktion	Spüle links

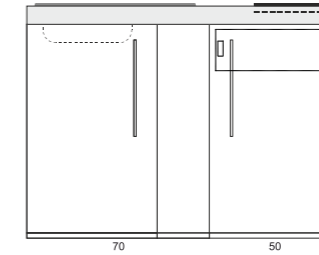

MP 120

Kühlschrank
Unterbau mit 2 Türen 50/20cm

Maße: 120 x 60 x 89 cm (B x T x H)

Artikel-Nr	Farbe	Kochfeld	Beckenseite
10120 102631 - XX		Glaskeramik	Spüle rechts
10120 102641 - XX		Glaskeramik	Spüle links
10120 102651 - XX		ohne	Spüle rechts
10120 102661 - XX		ohne	Spüle links
10120 102671 - XX		Induktion	Spüle rechts
10120 102681 - XX		Induktion	Spüle links

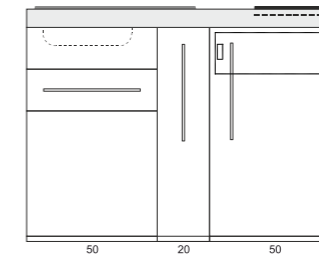

MP 120 A

Kühlschrank
Auszugschrank 20cm mit zwei Schalen
Tür im Spülenunterbau mit Touch-Verschluss
eine Schublade

Maße: 120 x 60 x 89 cm (B x T x H)

Artikel-Nr	Farbe	Kochfeld	Beckenseite
10120 012631 - XX		Glaskeramik	Spüle rechts
10120 012641 - XX		Glaskeramik	Spüle links
10120 012651 - XX		ohne	Spüle rechts
10120 012661 - XX		ohne	Spüle links
10120 012671 - XX		Induktion	Spüle rechts
10120 012681 - XX		Induktion	Spüle links

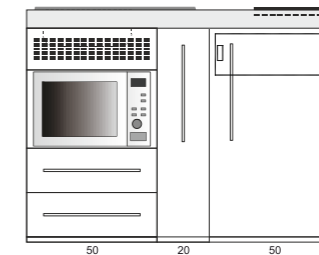

MPM 120 A

Mikrowelle 20 l
Kühlschrank
Auszugschrank 20cm mit zwei Schalen
zwei Schubladen

Maße: 120 x 60 x 89 cm (B x T x H)

Artikel-Nr	Farbe	Kochfeld	Beckenseite
10120 390631 - XX		Glaskeramik	Spüle rechts
10120 390641 - XX		Glaskeramik	Spüle links
10120 390651 - XX		ohne	Spüle rechts
10120 390661 - XX		ohne	Spüle links
10120 390671 - XX		Induktion	Spüle rechts
10120 390681 - XX		Induktion	Spüle links

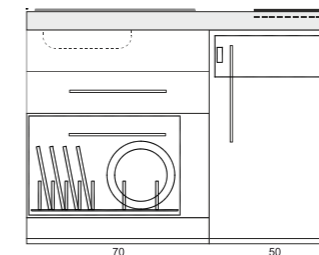

MPGS 120

Geschirrspüler
Kühlschrank
eine Schublade

Maße: 120 x 60 x 89 cm (B x T x H)

Artikel-Nr	Farbe	Kochfeld	Beckenseite
10120 800631 - XX		Glaskeramik	Spüle rechts
10120 800641 - XX		Glaskeramik	Spüle links
10120 800651 - XX		ohne	Spüle rechts
10120 800661 - XX		ohne	Spüle links
10120 800671 - XX		Induktion	Spüle rechts
10120 800681 - XX		Induktion	Spüle links

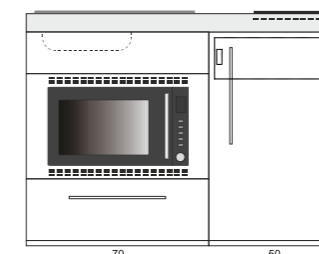

MPMOS 120

Mikrowellenofen 30l
Kühlschrank

Maße: 120 x 60 x 89 cm (B x T x H)



Bild: MPMOS 150 - mit Kochfeld

MINIKÜCHE PREMIUMLINE 150CM MP 150

- > Kühlschrank mit 4*-Gefrierfach (Standard) oder ohne Kühlschrank(*)
- > Edelstahlabdeckung Premium gebürstet und geschliffen, Einbauspülbecken Line 60 inklusive Ablaufgarnitur und Siphon, Hahnlochbohrung, mit Glaskeramikkochfeld, Induktionskochfeld oder ohne Kochfeld
- > Metallunterbauten, Korpus weiß pulverbeschichtet, ohne Rückwand, Schubladen mit Softclose
- > Doppelwandige Fronten mit schalldämmender Premiumfüllung, pulverbeschichtet, Stangengriffe Edelstahl matt
- > Kühlschrank mit einheitlicher Küchenfront
- > Komplett mit allen aufgeführten Elektrogeräten
- > In acht verschiedenen Farben erhältlich
- > Montiert und steckerfertig, auf Wunsch teilzerlegt

Ausführung Edelstahlabdeckung



Glaskeramik- oder Induktionskochfeld

ohne Kochfeld

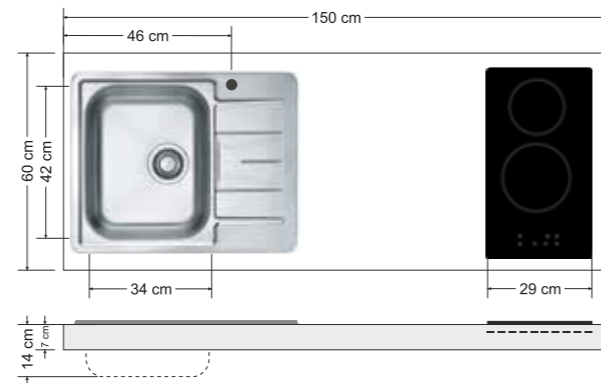

Farben Premiumline

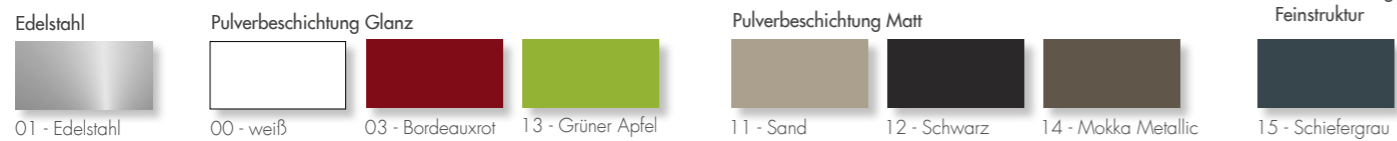

Artikel-Nr	Farbe	Kochfeld	Beckenseite
10150 100631 - XX	Glaskeramik	Spüle rechts	
10150 100641 - XX	Glaskeramik	Spüle links	
10150 100651 - XX	ohne	Spüle rechts	
10150 100661 - XX	ohne	Spüle links	
10150 100671 - XX	Induktion	Spüle rechts	
10150 100681 - XX	Induktion	Spüle links	

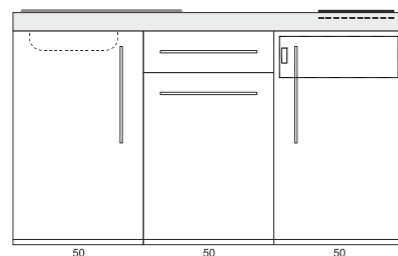

MP 150 Kühlschrank eine Schublade

Maße: 150 x 60 x 89 cm (B x T x H)

Artikel-Nr	Farbe	Kochfeld	Beckenseite
10150 010631 - XX	Glaskeramik	Spüle rechts	
10150 010641 - XX	Glaskeramik	Spüle links	
10150 010651 - XX	ohne	Spüle rechts	
10150 010661 - XX	ohne	Spüle links	
10150 010671 - XX	Induktion	Spüle rechts	
10150 010681 - XX	Induktion	Spüle links	

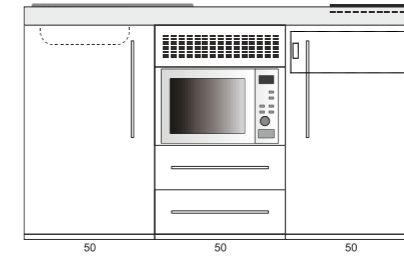

MPM 150 Mikrowelle 20l Kühlschrank zwei Schubladen

Maße: 150 x 60 x 89 cm (B x T x H)

Artikel-Nr	Farbe	Kochfeld	Beckenseite
10150 809631 - XX	Glaskeramik	Spüle rechts	
10150 809641 - XX	Glaskeramik	Spüle links	
10150 809651 - XX	ohne	Spüle rechts	
10150 809661 - XX	ohne	Spüle links	
10150 809671 - XX	Induktion	Spüle rechts	
10150 809681 - XX	Induktion	Spüle links	

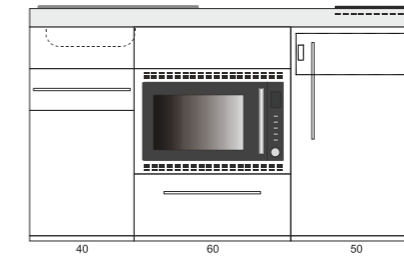

MPMOS 150

Mikrowellenofen 30l
Kühlschrank
Tür im Spülenunterbau mit Touch-Verschluss
zwei Schubladen

Maße: 150 x 60 x 89 cm (B x T x H)

Artikel-Nr	Farbe	Kochfeld	Beckenseite
10150 004631 - XX	Glaskeramik	Spüle rechts	
10150 004641 - XX	Glaskeramik	Spüle links	
10150 004651 - XX	ohne	Spüle rechts	
10150 004661 - XX	ohne	Spüle links	
10150 004671 - XX	Induktion	Spüle rechts	
10150 004681 - XX	Induktion	Spüle links	

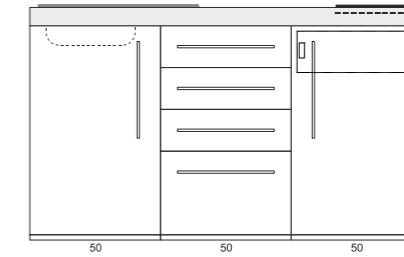

MPS4 150

Kühlschrank
vier Schubladen

Maße: 150 x 60 x 89 cm (B x T x H)

Artikel-Nr	Farbe	Kochfeld	Beckenseite
10150 680631 - XX	Glaskeramik	Spüle rechts	
10150 680641 - XX	Glaskeramik	Spüle links	
10150 680651 - XX	ohne	Spüle rechts	
10150 680661 - XX	ohne	Spüle links	
10150 680671 - XX	Induktion	Spüle rechts	
10150 680681 - XX	Induktion	Spüle links	

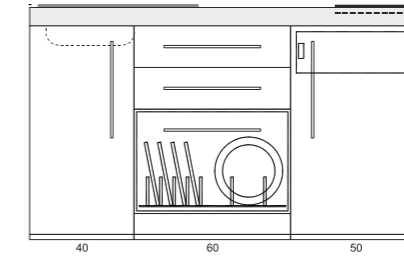

MPGS 150

Geschirrspüler
Kühlschrank
zwei Schubladen

Maße: 150 x 60 x 89 cm (B x T x H)

Artikel-Nr	Farbe	Kochfeld	Beckenseite
10150 781631 - XX	Glaskeramik	Spüle rechts	
10150 781641 - XX	Glaskeramik	Spüle links	
10150 781651 - XX	ohne	Spüle rechts	
10150 781661 - XX	ohne	Spüle links	
10150 781671 - XX	Induktion	Spüle rechts	
10150 781681 - XX	Induktion	Spüle links	

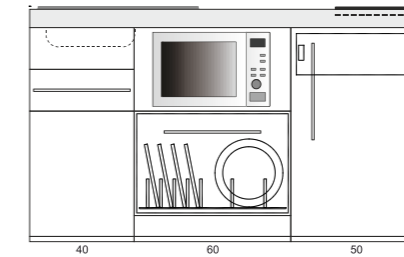

MPGSM 150

Geschirrspüler
Mikrowelle 20l
Kühlschrank
Tür im Spülenunterbau mit Touch-Verschluss
eine Schublade

Maße: 150 x 60 x 89 cm (B x T x H)

Artikel-Nr	Farbe	Kochfeld	Beckenseite
10150 106631 - XX	Glaskeramik	Spüle rechts	
10150 106641 - XX	Glaskeramik	Spüle links	
10150 106651 - XX	ohne	Spüle rechts	
10150 106661 - XX	ohne	Spüle links	
10150 106671 - XX	Induktion	Spüle rechts	
10150 106681 - XX	Induktion	Spüle links	

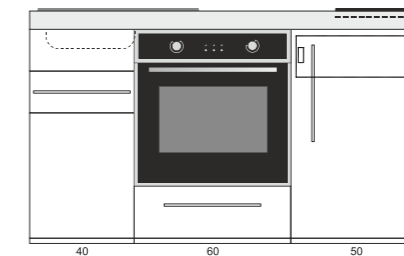

MPB 150

Backofen
Kühlschrank
Tür im Spülenunterbau mit Touch-Verschluss
zwei Schubladen

Maße: 150 x 60 x 89 cm (B x T x H)



Bild: MPG SMS 3 160 - mit Kochfeld

MINIKÜCHE PREMIUMLINE 160CM MP 160

- › Kühlschrank mit 4*-Gefrierfach (Standard) oder ohne Kühlschrank(*)
- › Edelstahlabdeckung Premium gebürstet und geschliffen, Einbauspülbecken Line 60 inklusive Ablaufgarnitur und Siphon, Hahnlochbohrung, mit Glaskeramikkochfeld, Induktionskochfeld oder ohne Kochfeld
- › Metallunterbauten, Korpus weiß pulverbeschichtet, ohne Rückwand, Schubladen mit Softclose
- › Doppelwandige Fronten mit schalldämmender Premiumfüllung, pulverbeschichtet, Stangengriffe Edelstahl matt
- › Kühlschrank mit einheitlicher Küchenfront
- › Komplett mit allen aufgeführten Elektrogeräten
- › In acht verschiedenen Farben erhältlich
- › Montiert und steckerfertig, auf Wunsch teilerlegt

Ausführung Edelstahlabdeckung



Glaskeramik- oder Induktionskochfeld

ohne Kochfeld

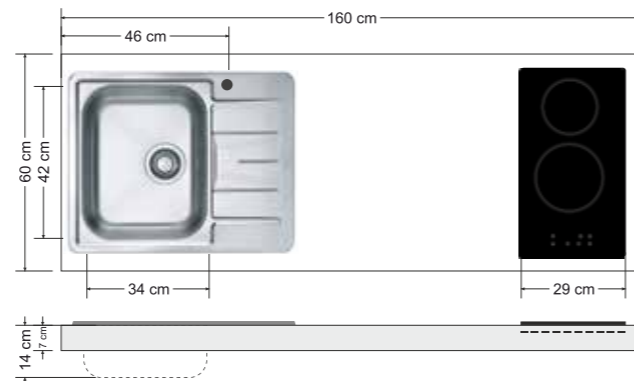

Farben Premiumline

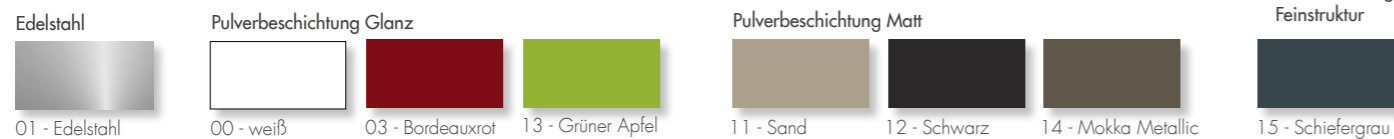

Artikel-Nr	Farbe	Kochfeld	Beckenseite
10160 080631 - XX	Glaskeramik	Spüle rechts	
10160 080641 - XX	Glaskeramik	Spüle links	
10160 080651 - XX	ohne	Spüle rechts	
10160 080661 - XX	ohne	Spüle links	
10160 080671 - XX	Induktion	Spüle rechts	
10160 080681 - XX	Induktion	Spüle links	

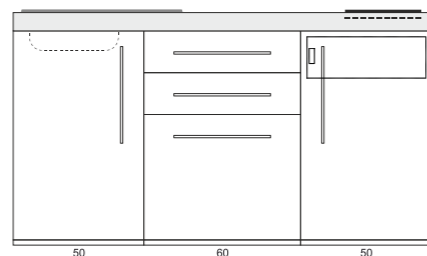

MP 160 Kühlschrank zwei Schubladen

Maße: 160 x 60 x 89 cm (B x T x H)

Artikel-Nr	Farbe	Kochfeld	Beckenseite
10160 030631 - XX	Glaskeramik	Spüle rechts	
10160 030641 - XX	Glaskeramik	Spüle links	
10160 030651 - XX	ohne	Spüle rechts	
10160 030661 - XX	ohne	Spüle links	
10160 030671 - XX	Induktion	Spüle rechts	
10160 030681 - XX	Induktion	Spüle links	

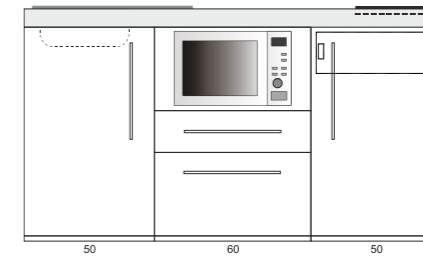

MPM 160 Mikrowelle 20l Kühlschrank zwei Schubladen

Maße: 160 x 60 x 89 cm (B x T x H)

Artikel-Nr	Farbe	Kochfeld	Beckenseite
10160 809631 - XX	Glaskeramik	Spüle rechts	
10160 809641 - XX	Glaskeramik	Spüle links	
10160 809651 - XX	ohne	Spüle rechts	
10160 809661 - XX	ohne	Spüle links	
10160 809671 - XX	Induktion	Spüle rechts	
10160 809681 - XX	Induktion	Spüle links	

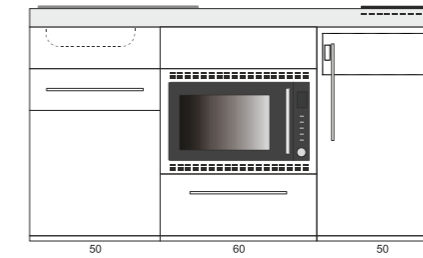

MPMOS 160 Mikrowellenofen 30l Kühlschrank

Tür im Spülenunterbau mit Touch-Verschluss
zwei Schubladen

Maße: 160 x 60 x 89 cm (B x T x H)

Artikel-Nr	Farbe	Kochfeld	Beckenseite
10160 680631 - XX	Glaskeramik	Spüle rechts	
10160 680641 - XX	Glaskeramik	Spüle links	
10160 680651 - XX	ohne	Spüle rechts	
10160 680661 - XX	ohne	Spüle links	
10160 680671 - XX	Induktion	Spüle rechts	
10160 680681 - XX	Induktion	Spüle links	

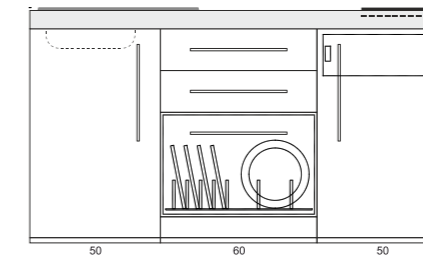

MPGS 160 Geschirrspüler Kühlschrank

zwei Schubladen

Maße: 160 x 60 x 89 cm (B x T x H)

Artikel-Nr	Farbe	Kochfeld	Beckenseite
10160 781631 - XX	Glaskeramik	Spüle rechts	
10160 781641 - XX	Glaskeramik	Spüle links	
10160 781651 - XX	ohne	Spüle rechts	
10160 781661 - XX	ohne	Spüle links	
10160 781671 - XX	Induktion	Spüle rechts	
10160 781681 - XX	Induktion	Spüle links	

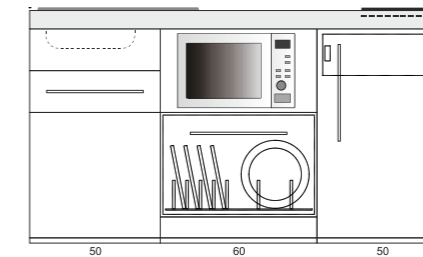

MPG SM 160 Geschirrspüler Mikrowelle 20l Kühlschrank

Tür im Spülenunterbau mit Touch-Verschluss
eine Schublade

Maße: 160 x 60 x 89 cm (B x T x H)

Artikel-Nr	Farbe	Kochfeld	Beckenseite
10160 783631 - XX	Glaskeramik	Spüle rechts	
10160 783641 - XX	Glaskeramik	Spüle links	
10160 783651 - XX	ohne	Spüle rechts	
10160 783661 - XX	ohne	Spüle links	
10160 783671 - XX	Induktion	Spüle rechts	
10160 783681 - XX	Induktion	Spüle links	

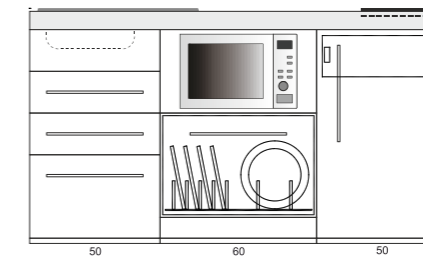

MPG SMS 3 160 Geschirrspüler Mikrowelle 20l Kühlschrank

drei Schubladen

Maße: 160 x 60 x 89 cm (B x T x H)

Artikel-Nr	Farbe	Kochfeld	Beckenseite
10160 106631 - XX	Glaskeramik	Spüle rechts	
10160 106641 - XX	Glaskeramik	Spüle links	
10160 106651 - XX	ohne	Spüle rechts	
10160 106661 - XX	ohne	Spüle links	
10160 106671 - XX	Induktion	Spüle rechts	
10160 106681 - XX	Induktion	Spüle links	

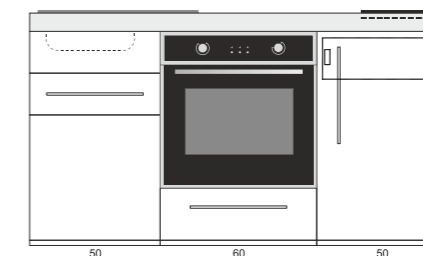

MPB 160 Backofen Kühlschrank

Tür im Spülenunterbau mit Touch-Verschluss
zwei Schubladen

Maße: 160 x 60 x 89 cm (B x T x H)



Bild: MPB 170 - mit Kochfeld

MINIKÜCHE PREMIUMLINE 170CM MP 170

- > Kühlschrank mit 4*-Gefrierfach (Standard) oder ohne Kühlschrank(*)
- > Edelstahlabdeckung Premium gebürstet und geschliffen, Einbauspülbecken Line 60 inklusive Ablaufgarnitur und Siphon, Hahnlochbohrung, mit Glaskeramikkochfeld, Induktionskochfeld oder ohne Kochfeld
- > Metallunterbauten, Korpus weiß pulverbeschichtet, ohne Rückwand, Schubladen mit Softclose
- > Doppelwandige Fronten mit schalldämmender Premiumfüllung, pulverbeschichtet, Stangengriffe Edelstahl matt
- > Kühlschrank mit einheitlicher Küchenfront
- > Komplett mit allen aufgeführten Elektrogeräten
- > In acht verschiedenen Farben erhältlich
- > Montiert und steckerfertig, auf Wunsch teilzerlegt

Ausführung Edelstahlabdeckung



Glaskeramik- oder Induktionskochfeld

ohne Kochfeld

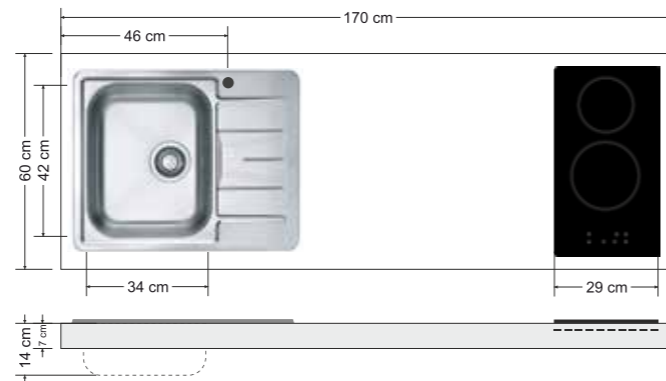

Farben Premiumline

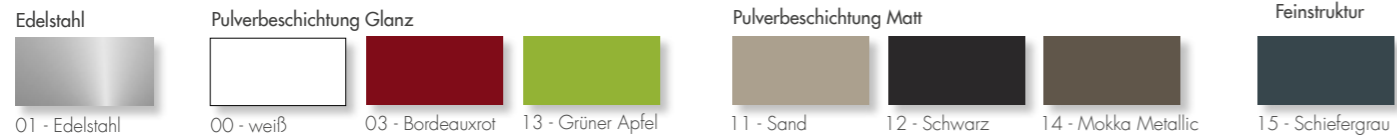

Artikel-Nr	Farbe	Kochfeld	Beckenseite
10170 080631 - XX	Glaskeramik	Spüle rechts	
10170 080641 - XX	Glaskeramik	Spüle links	
10170 080651 - XX	ohne	Spüle rechts	
10170 080661 - XX	ohne	Spüle links	
10170 080671 - XX	Induktion	Spüle rechts	
10170 080681 - XX	Induktion	Spüle links	

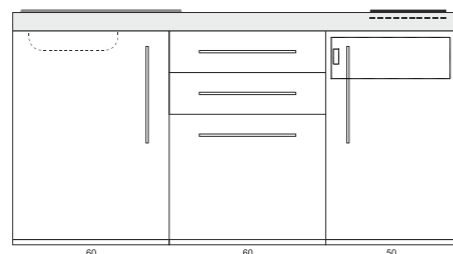

MP 170 Kühlschrank zwei Schubladen

Maße: 170 x 60 x 89 cm (B x T x H)

Artikel-Nr	Farbe	Kochfeld	Beckenseite
10170 030631 - XX	Glaskeramik	Spüle rechts	
10170 030641 - XX	Glaskeramik	Spüle links	
10170 030651 - XX	ohne	Spüle rechts	
10170 030661 - XX	ohne	Spüle links	
10170 030671 - XX	Induktion	Spüle rechts	
10170 030681 - XX	Induktion	Spüle links	

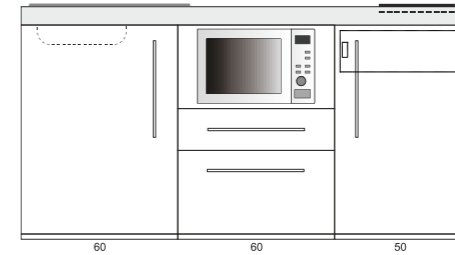

MPM 170 Mikrowelle 20l Kühlschrank zwei Schubladen

Maße: 170 x 60 x 89 cm (B x T x H)

Artikel-Nr	Farbe	Kochfeld	Beckenseite
10170 809631 - XX	Glaskeramik	Spüle rechts	
10170 809641 - XX	Glaskeramik	Spüle links	
10170 809651 - XX	ohne	Spüle rechts	
10170 809661 - XX	ohne	Spüle links	
10170 809671 - XX	Induktion	Spüle rechts	
10170 809681 - XX	Induktion	Spüle links	

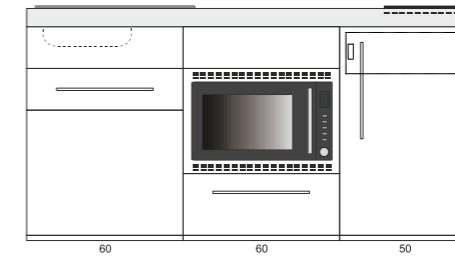

MPMOS 170

Mikrowellenofen 30l
Kühlschrank
Tür im Spülenunterbau mit Touch-Verschluss
zwei Schubladen

Maße: 170 x 60 x 89 cm (B x T x H)

Artikel-Nr	Farbe	Kochfeld	Beckenseite
10170 880631 - XX	Glaskeramik	Spüle rechts	
10170 880641 - XX	Glaskeramik	Spüle links	
10170 880651 - XX	ohne	Spüle rechts	
10170 880661 - XX	ohne	Spüle links	
10170 880671 - XX	Induktion	Spüle rechts	
10170 880681 - XX	Induktion	Spüle links	

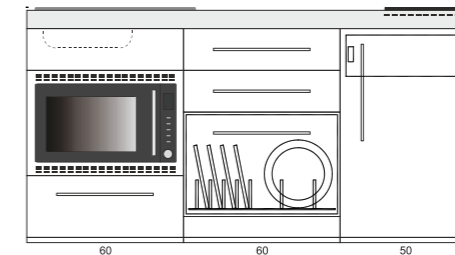

MPGSMOS 170

Geschirrspüler
Mikrowellenofen 30l
Kühlschrank
drei Schubladen

Maße: 170 x 60 x 89 cm (B x T x H)

Artikel-Nr	Farbe	Kochfeld	Beckenseite
10170 680631 - XX	Glaskeramik	Spüle rechts	
10170 680641 - XX	Glaskeramik	Spüle links	
10170 680651 - XX	ohne	Spüle rechts	
10170 680661 - XX	ohne	Spüle links	
10170 680671 - XX	Induktion	Spüle rechts	
10170 680681 - XX	Induktion	Spüle links	

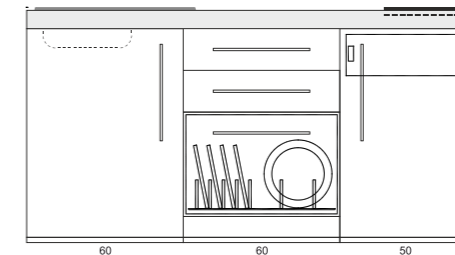

MPGS 170

Geschirrspüler
Kühlschrank
zwei Schubladen

Maße: 170 x 60 x 89 cm (B x T x H)

Artikel-Nr	Farbe	Kochfeld	Beckenseite
10170 781631 - XX	Glaskeramik	Spüle rechts	
10170 781641 - XX	Glaskeramik	Spüle links	
10170 781651 - XX	ohne	Spüle rechts	
10170 781661 - XX	ohne	Spüle links	
10170 781671 - XX	Induktion	Spüle rechts	
10170 781681 - XX	Induktion	Spüle links	

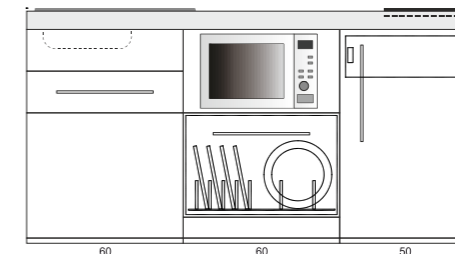

MPGSM 170

Geschirrspüler
Mikrowelle 20l
Kühlschrank
Tür im Spülenunterbau mit Touch-Verschluss
eine Schublade

Maße: 170 x 60 x 89 cm (B x T x H)

Artikel-Nr	Farbe	Kochfeld	Beckenseite
10170 106631 - XX	Glaskeramik	Spüle rechts	
10170 106641 - XX	Glaskeramik	Spüle links	
10170 106651 - XX	ohne	Spüle rechts	
10170 106661 - XX	ohne	Spüle links	
10170 106671 - XX	Induktion	Spüle rechts	
10170 106681 - XX	Induktion	Spüle links	

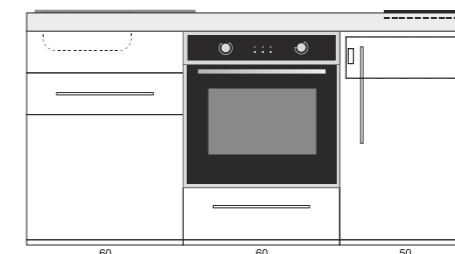

MPB 170

Backofen
Kühlschrank
Tür im Spülenunterbau mit Touch-Verschluss
zwei Schubladen

Maße: 170 x 60 x 89 cm (B x T x H)



Bild: MPM 180 A - mit Kochfeld

MINIKÜCHE PREMIUMLINE 180CM MP 180

- > Kühlschrank mit 4*-Gefrierfach (Standard) oder ohne Kühlschrank(*)
- > Edelstahlabdeckung Premium gebürstet und geschliffen, Einbauspülbecken Line 60 inklusive Ablaufgarnitur und Siphon, Hahnlochbohrung, mit Glaskeramikkochfeld, Induktionskochfeld oder ohne Kochfeld
- > Metallunterbauten, Korpus weiß pulverbeschichtet, ohne Rückwand, Schubladen mit Softclose
- > Doppelwandige Fronten mit schalldämmender Premiumfüllung, pulverbeschichtet, Stangengriffe Edelstahl matt
- > Kühlschrank mit einheitlicher Küchenfront
- > Komplett mit allen aufgeführten Elektrogeräten
- > In acht verschiedenen Farben erhältlich
- > Montiert und steckerfertig, auf Wunsch teilerlegt

Ausführung Edelstahlabdeckung



Glaskeramik- oder Induktionskochfeld

ohne Kochfeld

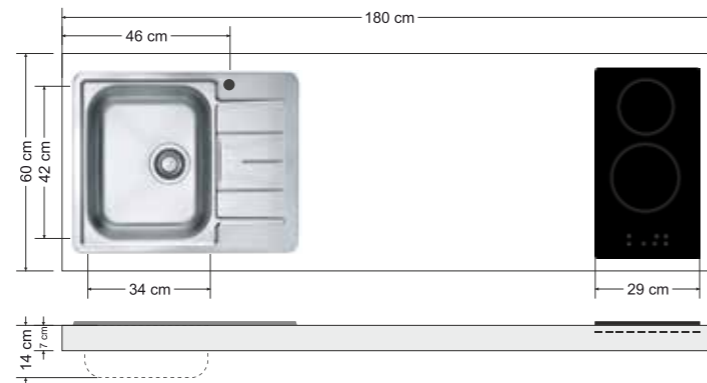

Farben Premiumline

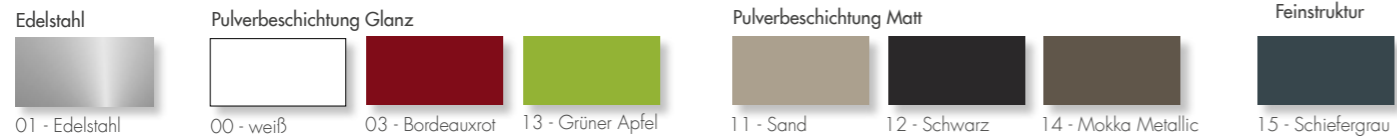

Artikel-Nr	Farbe	Kochfeld	Beckenseite
10180 082631 - XX	Glaskeramik	Spüle rechts	
10180 082641 - XX	Glaskeramik	Spüle links	
10180 082651 - XX	ohne	Spüle rechts	
10180 082661 - XX	ohne	Spüle links	
10180 082671 - XX	Induktion	Spüle rechts	
10180 082681 - XX	Induktion	Spüle links	

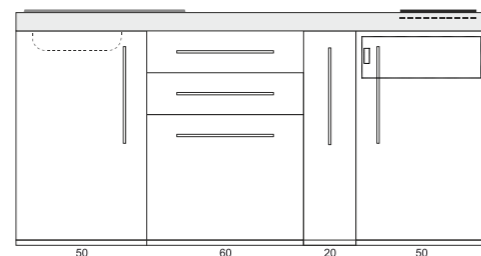

MP 180 A

Kühlschrank
Auszugunterbau mit zwei Schalen
zwei Schubladen

Maße: 180 x 60 x 89 cm (B x T x H)

Artikel-Nr	Farbe	Kochfeld	Beckenseite
10180 032631 - XX	Glaskeramik	Spüle rechts	
10180 032641 - XX	Glaskeramik	Spüle links	
10180 032651 - XX	ohne	Spüle rechts	
10180 032661 - XX	ohne	Spüle links	
10180 032671 - XX	Induktion	Spüle rechts	
10180 032681 - XX	Induktion	Spüle links	

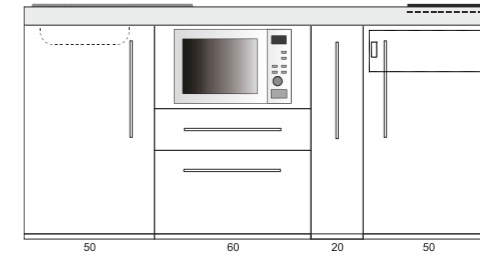

MPM 180 A

Mikrowelle 20l
Kühlschrank
Auszugunterbau mit zwei Schalen
zwei Schubladen

Maße: 180 x 60 x 89 cm (B x T x H)

Artikel-Nr	Farbe	Kochfeld	Beckenseite
10180 809631 - XX	Glaskeramik	Spüle rechts	
10180 809641 - XX	Glaskeramik	Spüle links	
10180 809651 - XX	ohne	Spüle rechts	
10180 809661 - XX	ohne	Spüle links	
10180 809671 - XX	Induktion	Spüle rechts	
10180 809681 - XX	Induktion	Spüle links	

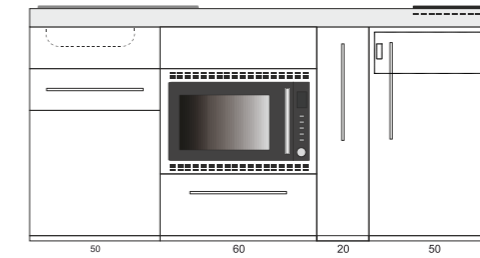

MPMOS 180 A

Mikrowellenofen 30l
Kühlschrank
Auszugunterbau mit zwei Schalen
Tür im Spülenunterbau mit Touch-Verschluss
zwei Schubladen

Maße: 180 x 60 x 89 cm (B x T x H)

Artikel-Nr	Farbe	Kochfeld	Beckenseite
10180 880631 - XX	Glaskeramik	Spüle rechts	
10180 880641 - XX	Glaskeramik	Spüle links	
10180 880651 - XX	ohne	Spüle rechts	
10180 880661 - XX	ohne	Spüle links	
10180 880671 - XX	Induktion	Spüle rechts	
10180 880681 - XX	Induktion	Spüle links	

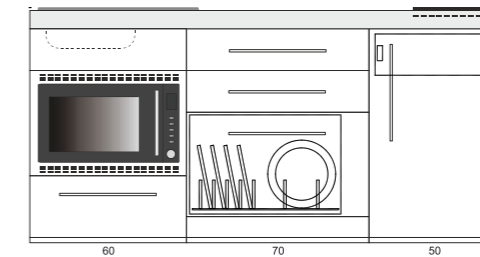

MPGSMOS 180

Geschirrspüler
Mikrowellenofen 30l
Kühlschrank
drei Schubladen

Maße: 180 x 60 x 89 cm (B x T x H)

Artikel-Nr	Farbe	Kochfeld	Beckenseite
10180 682631 - XX	Glaskeramik	Spüle rechts	
10180 682641 - XX	Glaskeramik	Spüle links	
10180 682651 - XX	ohne	Spüle rechts	
10180 682661 - XX	ohne	Spüle links	
10180 682671 - XX	Induktion	Spüle rechts	
10180 682681 - XX	Induktion	Spüle links	

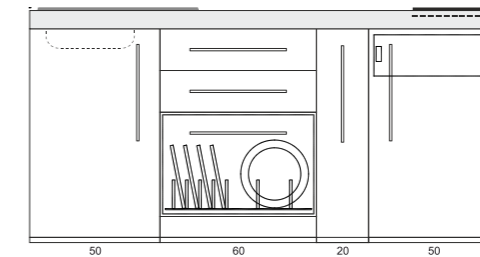

MPGS 180 A

Geschirrspüler
Kühlschrank
Auszugunterbau mit zwei Schalen
zwei Schubladen

Maße: 180 x 60 x 89 cm (B x T x H)

Artikel-Nr	Farbe	Kochfeld	Beckenseite
10180 782631 - XX	Glaskeramik	Spüle rechts	
10180 782641 - XX	Glaskeramik	Spüle links	
10180 782651 - XX	ohne	Spüle rechts	
10180 782661 - XX	ohne	Spüle links	
10180 782671 - XX	Induktion	Spüle rechts	
10180 782681 - XX	Induktion	Spüle links	

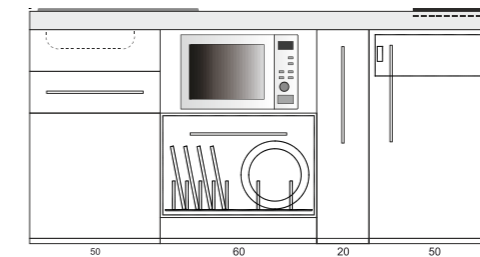

MPGSM 180 A

Geschirrspüler
Mikrowelle 20l
Kühlschrank
Auszugunterbau mit zwei Schalen
Tür im Spülenunterbau mit Touch-Verschluss
eine Schublade

Maße: 180 x 60 x 89 cm (B x T x H)

Artikel-Nr	Farbe	Kochfeld	Beckenseite
10180 162631 - XX	Glaskeramik	Spüle rechts	
10180 162641 - XX	Glaskeramik	Spüle links	
10180 162651 - XX	ohne	Spüle rechts	
10180 162661 - XX	ohne	Spüle links	
10180 162671 - XX	Induktion	Spüle rechts	
10180 162681 - XX	Induktion	Spüle links	

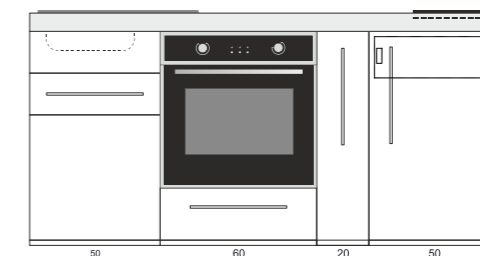

MPB 180 A

Backofen
Kühlschrank
Auszugunterbau mit zwei Schalen
Tür im Spülenunterbau mit Touch-Verschluss
zwei Schubladen

Maße: 180 x 60 x 89 cm (B x T x H)

MK KITCHENLINE

MINIKÜCHEN

**KLEIN ABER FEIN -
UNSERE EINSTIEGSKÜCHE AUS METALL**

Wenn Sie viel Wert auf Qualität zum kleinen Preis legen, dann ist die **Stengel Kitchenline** für Sie genau die Richtige. Spülbecken, Kochgelegenheit, Kühlschrank, Stauraum, Mikrowelle oder Backofen - alles kompakt in einer **Miniküche**.

Die **Kitchenline** ist aus pulverbeschichtetem Stahlblech gefertigt und besitzt gedämmte, doppelwandige Türen. Die **Kitchenline** kann in den Breiten 90, 100, 120 und 150 cm geliefert werden.

Alle Modelle entnehmen Sie bitte den nachfolgenden Seiten.



Bild: MKB150 mit Glaskochfeld und HSCL150

MK KITCHENLINE IN FARBE

Lust auf Bunt?

Unsere neuen modernen Farben geben Ihnen die Möglichkeit, mit Ihrer **Miniküche** Akzente oder einen frischen Farblecks zu setzen.

Durch Farbe an allen Sichtseiten ist unsere **Miniküche** auch als Solist ein Highlight Ihrer Einrichtung. Metall und Edelstahl können auch dekorative Kontraste zu natürlichen Materialien - wie Holz - bilden.

Es bleibt die Qual der Wahl: Matt oder glänzend, in den Farben grün, mokka, schwarz oder rot...



MOKKA METALLIC



SAND MATT



SCHWARZ MATT



BORDEAUXROT



GRÜNER APFEL

Bild: MKM120 mit Elektrokochfeld und HSCL120

MODELLVARIANTEN KITCHENLINE MK



MK 90
siehe Seite 35



MK 120
siehe Seite 37



MK 150
siehe Seite 39



MK 100
siehe Seite 35



MK 120 A
siehe Seite 37



MKM 150
siehe Seite 39



MKM 100
siehe Seite 35



MKM 120
siehe Seite 37



MKB 150
siehe Seite 39



MKB 100
siehe Seite 35



MKM 120 A
siehe Seite 37



Kitchenline MK

Bild: MK90 mit Elektrokochfeld



Bild: MK 100 - mit Elektrokochfeld

MINIKÜCHE KITCHENLINE 90-100CM MK 90 - 100

- > Kühlschrank mit 4*-Gefrierfach (Standard) oder ohne Kühlschrank(*)
- > Pantryabdeckung Standard Edelstahl, Schalter vorne, Becken, Ab- und Überlaufgarnitur, Hahnlochbohrung, mit Elektrokochplatten, Glaskeramikkochfeld oder ohne Kochfeld
- > Metallunterbau, Korpus weiß pulverbeschichtet
- > Gefüllte doppelwandige Fronten, pulverbeschichtet, Standardgriff
- > Ausführung Farbe weiß: Ein geringfügiger Farbunterschied zwischen Kühlschrankfront und Unterbautür ist gegeben
- > Komplett mit allen aufgeführten Elektrogeräten
- > In sechs verschiedenen Farben erhältlich
- > Montiert und steckerfertig, auf Wunsch teilzerlegt

Ausführung Pantryabdeckung



Elektrokochfeld



Glaskeramikkochfeld



ohne Kochfeld

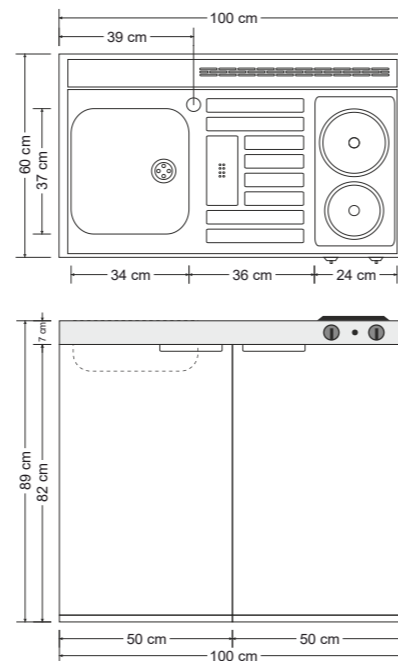

Farben Kitchenline

Edelstahl	Pulverbeschichtung Glanz			Pulverbeschichtung Matt			Pulverbeschichtung Feinstruktur
nicht erhältlich							nicht erhältlich
01 - Edelstahl	00 - weiß	03 - Bordeauxrot	13 - Grüner Apfel	11 - Sand	12 - Schwarz	14 - Mokka Metallic	15 - Schiefergrau

Artikel-Nr	Farbe	Kochfeld	Beckenseite
11090 000011 - XX	XX	Elektro	Spüle rechts
11090 000021 - XX	XX	Elektro	Spüle links
11090 000031 - XX	XX	Glaskeramik	Spüle rechts
11090 000041 - XX	XX	Glaskeramik	Spüle links
11090 000051 - XX	XX	ohne	Spüle rechts
11090 000061 - XX	XX	ohne	Spüle links

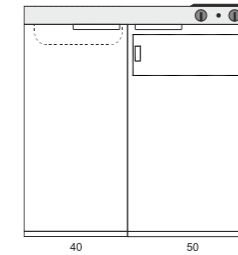

MK 90 Kühlschrank

Maße: 90 x 60 x 89 cm (B x T x H)

Artikel-Nr	Farbe	Kochfeld	Beckenseite
11100 000011 - XX	XX	Elektro	Spüle rechts
11100 000021 - XX	XX	Elektro	Spüle links
11100 000031 - XX	XX	Glaskeramik	Spüle rechts
11100 000041 - XX	XX	Glaskeramik	Spüle links
11100 000051 - XX	XX	ohne	Spüle rechts
11100 000061 - XX	XX	ohne	Spüle links

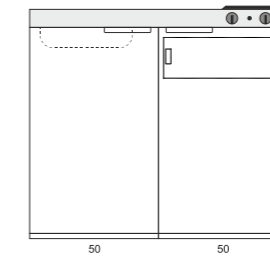

MK 100 Kühlschrank

Maße: 100 x 60 x 89 cm (B x T x H)

Artikel-Nr	Farbe	Kochfeld	Beckenseite
11100 010011 - XX	XX	Elektro	Spüle rechts
11100 010021 - XX	XX	Elektro	Spüle links
11100 010031 - XX	XX	Glaskeramik	Spüle rechts
11100 010041 - XX	XX	Glaskeramik	Spüle links
11100 010051 - XX	XX	ohne	Spüle rechts
11100 010061 - XX	XX	ohne	Spüle links

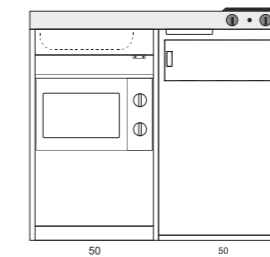

MKM 100 Mikrowelle hinter der Tür verbaut Kühlschrank

Maße: 100 x 60 x 89 cm (B x T x H)

Artikel-Nr	Farbe	Kochfeld	Beckenseite
11100 006010 - XX	XX	Elektro	Spüle rechts
11100 006020 - XX	XX	Elektro	Spüle links
11100 006030 - XX	XX	Glaskeramik	Spüle rechts
11100 006040 - XX	XX	Glaskeramik	Spüle links
11100 006050 - XX	XX	ohne	Spüle rechts
11100 006060 - XX	XX	ohne	Spüle links

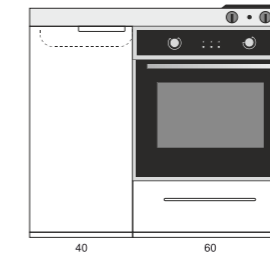

MKB 100 Backofen leerer Unterbau 40cm, ohne Kühlschrank eine Schublade

Maße: 100 x 60 x 89 cm (B x T x H)



Bild: MKM 120 A - mit Glaskeramikkochfeld

MINIKÜCHE KITCHENLINE 120CM MK 120

- > Kühlschrank mit 4*-Gefrierfach (Standard) oder ohne Kühlschrank(*)
- > Pantryabdeckung Standard Edelstahl, Schalter vorne, Becken, Ab- und Überlaufgarnitur, Hahnlochbohrung, mit Elektrokochplatten, Glaskeramikkochfeld oder ohne Kochfeld
- > Metallunterbau, Korpus weiß pulverbeschichtet
- > Gefüllte doppelwandige Fronten, pulverbeschichtet, Standardgriff
- > Ausführung Farbe weiß: Ein geringfügiger Farbunterschied zwischen Kühlschrankfront und Unterbautür ist gegeben
- > Komplett mit allen aufgeführten Elektrogeräten
- > In sechs verschiedenen Farben erhältlich
- > Montiert und steckerfertig, auf Wunsch teilzerlegt

Ausführung Pantryabdeckung

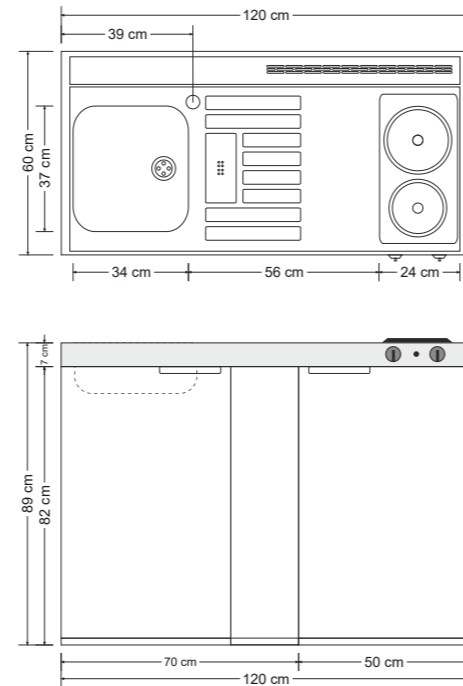

Farben Kitchenline

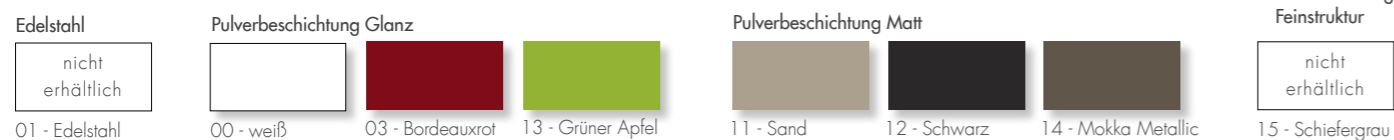

Artikel-Nr	Farbe	Kochfeld	Beckenseite
11120 001011 - XX	XX	Elektro	Spüle rechts
11120 001021 - XX	XX	Elektro	Spüle links
11120 001031 - XX	XX	Glaskeramik	Spüle rechts
11120 001041 - XX	XX	Glaskeramik	Spüle links
11120 001051 - XX	XX	ohne	Spüle rechts
11120 001061 - XX	XX	ohne	Spüle links

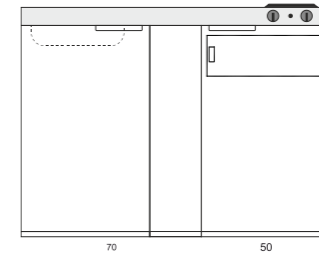

MK 120

Kühlschrank
Unterbau mit 2 Türen 50/20cm

Maße: 120 x 60 x 89 cm (B x T x H)

Artikel-Nr	Farbe	Kochfeld	Beckenseite
11120 002011 - XX	XX	Elektro	Spüle rechts
11120 002021 - XX	XX	Elektro	Spüle links
11120 002031 - XX	XX	Glaskeramik	Spüle rechts
11120 002041 - XX	XX	Glaskeramik	Spüle links
11120 002051 - XX	XX	ohne	Spüle rechts
11120 002061 - XX	XX	ohne	Spüle links

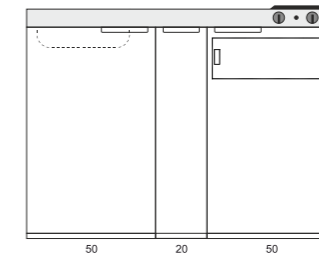

MK 120 A

Kühlschrank
Auszugunterbau mit zwei Schalen

Maße: 120 x 60 x 89 cm (B x T x H)

Artikel-Nr	Farbe	Kochfeld	Beckenseite
11120 011011 - XX	XX	Elektro	Spüle rechts
11120 011021 - XX	XX	Elektro	Spüle links
11120 011031 - XX	XX	Glaskeramik	Spüle rechts
11120 011041 - XX	XX	Glaskeramik	Spüle links
11120 011051 - XX	XX	ohne	Spüle rechts
11120 011061 - XX	XX	ohne	Spüle links

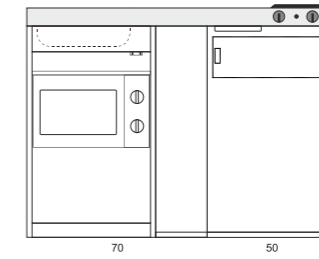

MKM 120

Mikrowelle hinter der Tür verbaut
Kühlschrank
Unterbau mit 2 Türen 50/20cm

Maße: 120 x 60 x 89 cm (B x T x H)

Artikel-Nr	Farbe	Kochfeld	Beckenseite
11120 012011 - XX	XX	Elektro	Spüle rechts
11120 012021 - XX	XX	Elektro	Spüle links
11120 012031 - XX	XX	Glaskeramik	Spüle rechts
11120 012041 - XX	XX	Glaskeramik	Spüle links
11120 012051 - XX	XX	ohne	Spüle rechts
11120 012061 - XX	XX	ohne	Spüle links

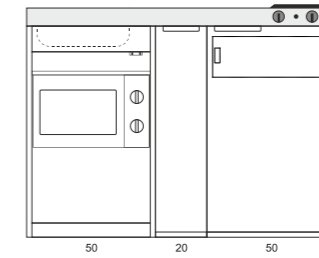

MKM 120 A

Mikrowelle hinter der Tür verbaut
Kühlschrank
Auszugunterbau mit zwei Schalen

Maße: 120 x 60 x 89 cm (B x T x H)



Bild: MKB 150 - ohne Kochfeld

MINIKÜCHE KITCHENLINE 150CM MK 150

- > Kühlschrank mit 4*-Gefrierfach (Standard) oder ohne Kühlschrank(*)
- > Pantryabdeckung Standard Edelstahl, Schalter vorne, Becken, Ab- und Überlaufgarnitur, Hahnlochbohrung, mit Elektrokochplatten, Glaskeramikkochfeld oder ohne Kochfeld
- > Metallunterbau, Korpus weiß pulverbeschichtet
- > Gefüllte doppelwandige Fronten, pulverbeschichtet, Standardgriff
- > Ausführung Farbe weiß: Ein geringfügiger Farbunterschied zwischen Kühlschrankfront und Unterbautür ist gegeben
- > Komplett mit allen aufgeführten Elektrogeräten
- > In sechs verschiedenen Farben erhältlich
- > Montiert und steckerfertig, auf Wunsch teilzerlegt

Ausführung Pantryabdeckung



Elektrokochfeld



Glaskeramikkochfeld



ohne Kochfeld

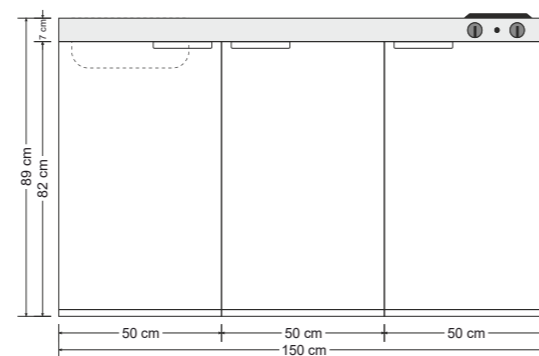
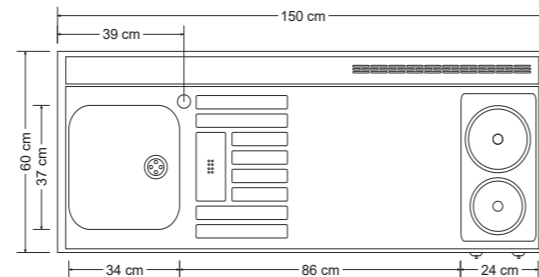

Farben Kitchenline

Edelstahl	Pulverbeschichtung Glanz			Pulverbeschichtung Matt			Pulverbeschichtung Feinstruktur
nicht erhältlich							nicht erhältlich
01 - Edelstahl	00 - weiß	03 - Bordeauxrot	13 - Grüner Apfel	11 - Sand	12 - Schwarz	14 - Mokka Metallic	15 - Schiefergrau

Artikel-Nr	Farbe	Kochfeld	Beckenseite
11150 000011 - XX	Elektro	Spüle rechts	Spüle rechts
11150 000021 - XX	Elektro	Spüle links	Spüle links
11150 000031 - XX	Glaskeramik	Spüle rechts	Spüle rechts
11150 000041 - XX	Glaskeramik	Spüle links	Spüle links
11150 000051 - XX	ohne	Spüle rechts	Spüle rechts
11150 000061 - XX	ohne	Spüle links	Spüle links

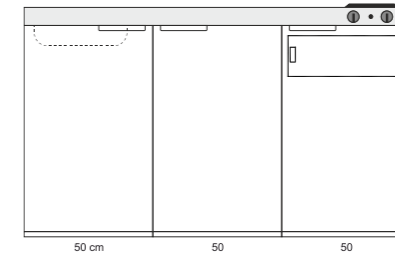

MK 150 Kühlschrank

Maße: 150 x 60 x 89 cm (B x T x H)

Artikel-Nr	Farbe	Kochfeld	Beckenseite
11150 010011 - XX	Elektro	Spüle rechts	Spüle rechts
11150 010021 - XX	Elektro	Spüle links	Spüle links
11150 010031 - XX	Glaskeramik	Spüle rechts	Spüle rechts
11150 010041 - XX	Glaskeramik	Spüle links	Spüle links
11150 010051 - XX	ohne	Spüle rechts	Spüle rechts
11150 010061 - XX	ohne	Spüle links	Spüle links

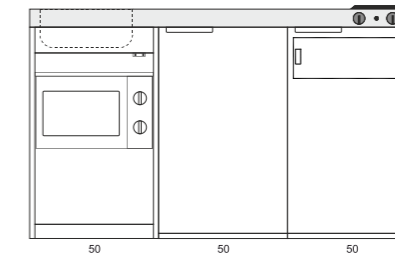

MKM 150 Mikrowelle hinter der Tür verbaut Kühlschrank

Maße: 150 x 60 x 89 cm (B x T x H)

Artikel-Nr	Farbe	Kochfeld	Beckenseite
11150 006011 - XX	Elektro	Spüle rechts	Spüle rechts
11150 006021 - XX	Elektro	Spüle links	Spüle links
11150 006031 - XX	Glaskeramik	Spüle rechts	Spüle rechts
11150 006041 - XX	Glaskeramik	Spüle links	Spüle links
11150 006051 - XX	ohne	Spüle rechts	Spüle rechts
11150 006061 - XX	ohne	Spüle links	Spüle links

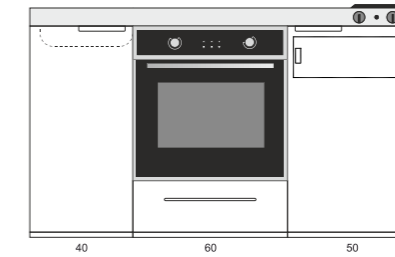

MKB 150 Backofen Kühlschrank eine Schublade

Maße: 150 x 60 x 89 cm (B x T x H)

ME EASYLINE MINIKÜCHEN

EINFACH UND ZWECKMÄSSIG -
UNSERE ME EASYLINE

Wenn weniger mehr ist, sind Sie hier richtig.
Die **Easyline-Modelle** überzeugen durch Stengel-Qualität
zum kleinen Preis. Alle wesentlichen Dinge wie Kühlen,
Spülen und Kochen sind möglich.

Die aus pulverbeschichtetem Stahlblech gefertigte
Miniküche besitzt doppelwandige Türen mit Touch-
Öffnung.



Bild: ME100 mit HSCL100

MINIKÜCHE EASYLINE 100CM ME 100

- › Kühlschrank 2* Gefrierfach
- › Pantryabdeckung Standard Edelstahl, Schalter vorne, Becken, Ab- und Überlaufgarnitur, Hahnlochbohrung, mit Elektrokochplatten oder ohne Kochfeld
- › Metallunterbau 520 mm, Korpus weiß pulverbeschichtet. Tür ohne Griff - mit Touch-Verschuß (Druckverschuß).
- › Ein geringfügiger Farbunterschied zwischen Kühlschrankfront und Unterbautür ist gegeben
- › Die Küche ist ausschließlich in Farbe weiß erhältlich
- › Die Küche ist nur inklusive Kühlschrank erhältlich
- › Montiert und steckerfertig



Bild: ME 100 - mit Elektrokochfeld

ME 100

Kühlschrank

Maße: 100 x 60 x 89 cm (B x T x H)

Artikel-Nr	Kochfeld	Beckenseite
14100 000013 00	Elektro	Spüle rechts
14100 000023 00	Elektro	Spüle links
14100 000053 00	ohne	Spüle rechts
14100 000063 00	ohne	Spüle links

Ausführung Pantryabdeckung

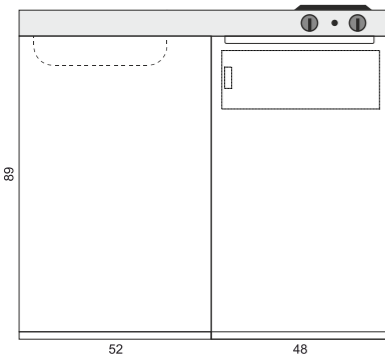
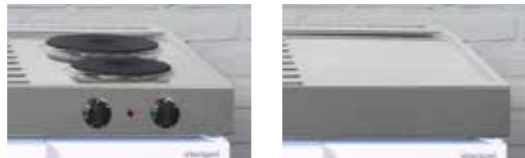
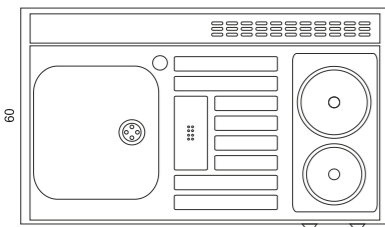

MINIKÜCHE EASYLINE 120CM ME 120

- › Kühlschrank 2* Gefrierfach
- › Pantryabdeckung Standard Edelstahl, Schalter vorne, Becken, Ab- und Überlaufgarnitur, Hahnlochbohrung, mit Elektrokochplatten oder ohne Kochfeld
- › Metallunterbau 720 mm, feste Blende 200 mm, Ausführung weiß pulverbeschichtet. Tür ohne Griff - mit Touch-Verschuß (Druckverschuß).
- › Ein geringfügiger Farbunterschied zwischen Kühlschrankfront und Unterbautür ist gegeben
- › Die Küche ist ausschließlich in Farbe weiß erhältlich
- › Die Küche ist nur inklusive Kühlschrank erhältlich
- › Montiert und steckerfertig



Bild: ME 120 - mit Elektrokochfeld

ME 120

Kühlschrank

Unterbau 72cm mit fester Blende

Maße: 120 x 60 x 89 cm (B x T x H)

Artikel-Nr	Kochfeld	Beckenseite
14120 000013 00	Elektro	Spüle rechts
14120 000023 00	Elektro	Spüle links
14120 000053 00	ohne	Spüle rechts
14120 000063 00	ohne	Spüle links

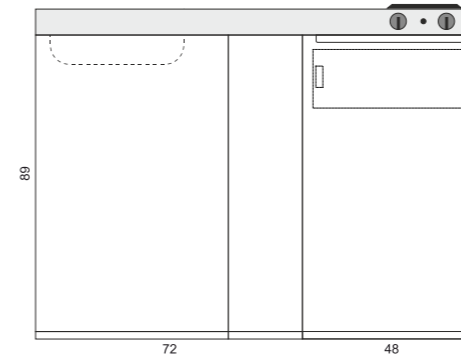
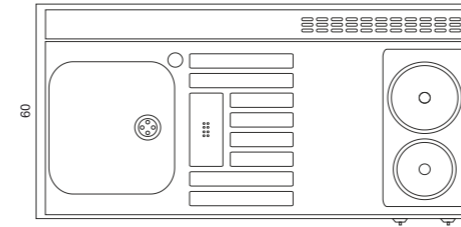

SL STUDIOLINE PAKET

Sie suchen etwas Extravagantes?

Sie möchten Ihre Küche frei in den Raum stellen?

Das **Stengel Studiolinepaket** bietet Ihnen eine **Miniküche** für höchste Ansprüche.

Für alle, die mehr wollen, aber nur über wenig mehr Platz verfügen, haben wir die kleinste Großküche mit allen praktischen Funktionen und Details entwickelt.

**ALLTAGSTAUGLICH -
ABER OHNE ALLTÄGLICH ZU SEIN**

Aus Ihrer ausgewählten **Miniküche** kann in Verbindung mit dem **Stengel Studiolinepaket** durch integrierte Seitenwände, Rückwand und Hängeschränke eine kompakte und moderne Einheit gebildet werden.



Bild: SLD120 mit MPM120A

STUDIOLINE MODELLVARIANTEN H2060

SLD - H2060

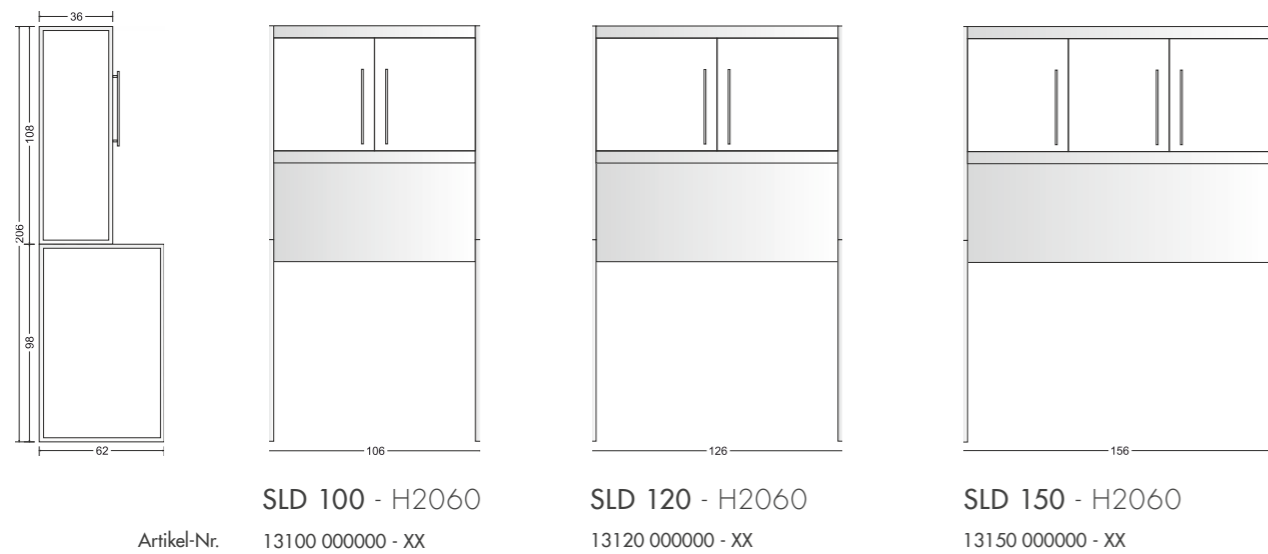

MODELLVARIANTEN H2220

SLD - H2220



Farben Studioline

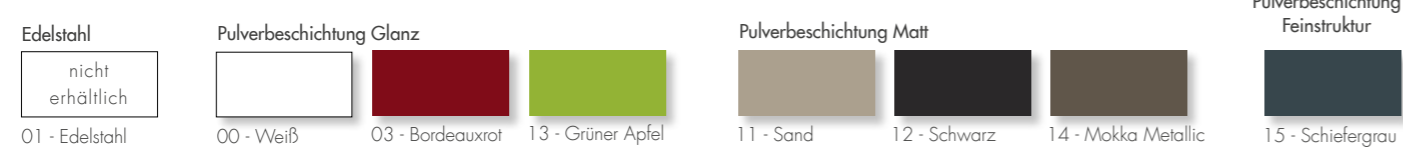

Baukastensystem Studioline

- wählen Sie Ihre Miniküche zur ausgewählten Studioline



SLDH - H2220 - mit Dunstabzugshaube (DH)

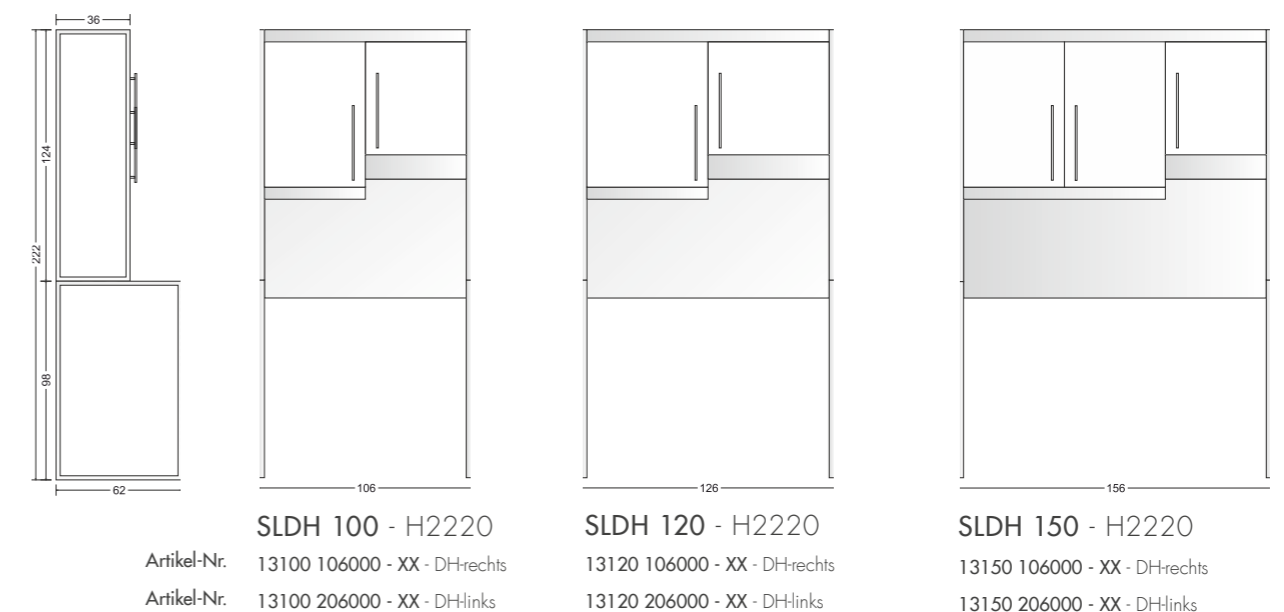

SLD STUDIOLINE

H2060 - H2220

- > Neu! Erhältlich in Höhen 206 cm und 222 cm
- > Wangensatz doppelt, Rahmen Edelstahl 1.4301 gebürstet und geschliffen, Füllblech Metall pulverbeschichtet
- > selbsttragende Konstruktion
- > Rückwand Edelstahl 1.4301 gebürstet und geschliffen
- > Hängeschränk Metall pulverbeschichtet in Höhen 56 cm bzw. 72 cm, doppelwandige Fronten mit schalldämmender Premiumfüllung, Stangengriffe Edelstahl matt
- > Frontblenden 6cm oben/unten Edelstahl 1.4301 gebürstet und geschliffen
- > Erhältlich in Breiten 106, 126 und 156 cm (für Miniküchen 100, 120 und 150 cm breit)
- > erhältlich in sieben verschiedenen Farben
- > erhältlich nur in Verbindung mit einer passenden Miniküche
- > Teilmontiert mit Aufbauanleitung



SLDH STUDIOLINE

H2220 - MIT DUNSTABZUGSHAUBE

- › Erhältlich in Höhe 222 cm
- › Wangensatz doppelt, Rahmen Edelstahl 1.4301 gebürstet und geschliffen, Füllblech Metall pulverbeschichtet
- › selbsttragende Konstruktion
- › inklusive Dunstabzugshaube Amica
- › Rückwand Edelstahl 1.4301 gebürstet und geschliffen
- › Hängeschränke Metall pulverbeschichtet, doppelwandige Fronten mit schalldämmender Premiumfüllung, Stangengriffe Edelstahl matt in Höhen 72 cm bzw. 56 cm
- › Edelstahlzierblenden am Hängeschränk
- › Erhältlich in Breiten 106, 126 und 156 cm (für Miniküchen 100, 120 und 150 cm breit)
- › erhältlich in sieben verschiedenen Farben
- › erhältlich nur in Verbindung mit einer passenden Miniküche
- › teilmontiert mit Aufbauanleitung



Bild: SLDH150 mit MPGS150
in Farbe Sand

Studio line SL



SKM METALL SCHRANKKÜCHE

STENGEL SCHRANKKÜCHEN AUS METALL FASZINIEREN

Unsere **Stengel Schrankküchen** fügen sich durch Ihr modernes Design harmonisch in jeden Bereich ein. Auch bei geschlossener Front müssen Sie bei perfekter Optik nicht auf die Vorteile, die eine **Metallküche** gegenüber einer Holzküche hat, verzichten.

...offen oder geschlossen - Metall mit viel Style und Charme

Statten Sie Ihr Grundmodell mit Elektrogeräten und Zubehör nach Ihren Ansprüchen aus. Einfache Montage macht einen schnellen Einsatz möglich.

Nach Ihren individuellen Wünschen können Sie sich Ihre Küche auf den nächsten Seiten zusammenstellen.



SCHRANKKÜCHE METALL

SKM 120 - GRUNDMODELL

- › Korpus besteht aus pulverbeschichtetem Stahlblech in Farbe weiß
- › Türen und Seitenteile doppelwandig mit Premiumfüllung, Stangengriffe Edelstahl matt
- › Türen mit Magnetverschluss und Sicherheitsabschaltung für Kochfeld
- › Abdeckung Edelstahl, Einbauspülbecken, Ablaufgarnitur, Hahnlochbohrung, wahlweise eingebautes Glaskeramikochfeld, Induktionskochfeld oder ohne Kochfeld
- › Die Wärmeableitung der Elektrogeräte erfolgt durch eine Belüftungsebene zwischen Wand der Rückwand
- › Metallunterbau mit Schublade, Fachboden und Ablage je nach Ausführung und Ausstattung
- › Zwei Regalböden, 1x fest, 1x höhenverstellbar
- › Höhenverstellbare Füße
- › Montiert und steckerfertig geliefert
- › Nur in Farbe weiß erhältlich



Bild: SKM120 - mit Vollausrüstung



Eine Anschlussempfehlung zur SKM finden Sie auf Seite 82

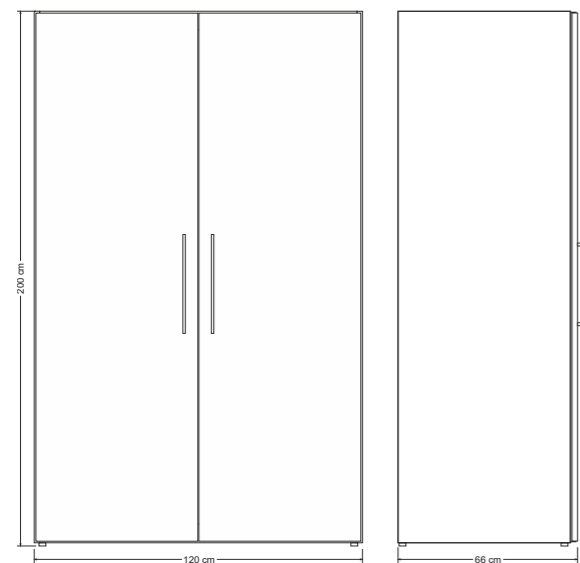

Skizze: SKM - Maße

SKM 120 Grundmodell

Korpus, Schranktüren, 2xRegalböden, Steckdose oben
Pantryabdeckung, Spülenunterbau mit Schublade und
Tür, Unterbau mit Tür und Fachboden
Maße B/T/H 120 x 66 x 200 cm

Artikel-Nr	Kochfeld	Beckenseite
15120 000030 00	Glaskeramik	Spüle rechts
15120 000040 00	Glaskeramik	Spüle links
15120 000050 00	ohne	Spüle rechts
15120 000060 00	ohne	Spüle links
15120 000070 00	Induktion	Spüle rechts
15120 000080 00	Induktion	Spüle links

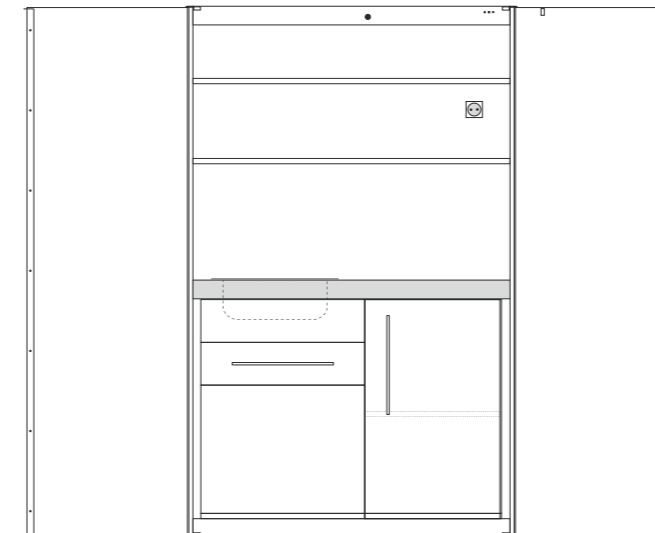

Skizze: SKM - Grundmodell ohne Geräte

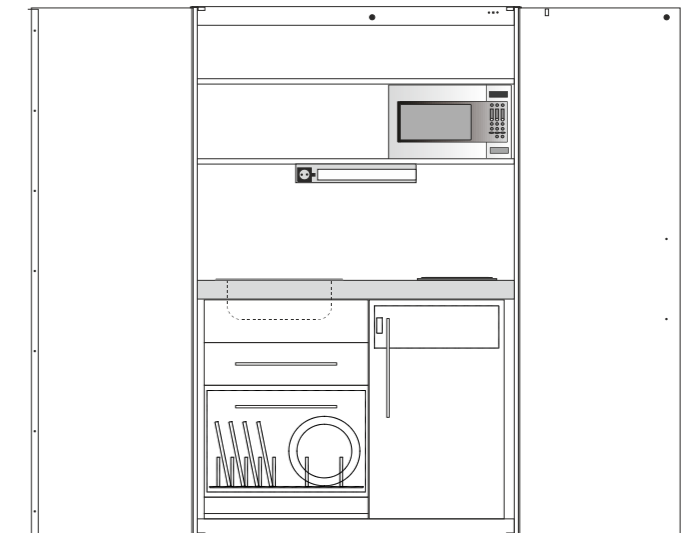

Skizze: SKM - mit Vollausrüstung

SCHRANKKÜCHE METALL

SKM 120 - ZUBEHÖR

Statten Sie Ihre Schrankküche nach Ihren Wünschen mit Elektrogeräten und Zubehör aus.

Informationen zu den Geräten finden Sie ab Seite 72

SKM 120

Zubehör

Artikel-Nr	Beschreibung
15000 900001 00	Kühlschrank, 4* Gefrierfach, inkl. Befestigungskit
15000 910000 00	Geschirrspüler Stengel GS6-6FI2 - vollintegriert, inkl. Befestigungskit
15000 960000 00	Mikrowelle Stengel STCOMBI 101 mit Backfunktion, inkl. Befestigungskit
15000 950000 00	Lichtleiste LED 56cm - Alu/Edelstahleffekt - 2 Steckdosen, eingebaut
69001 000000 07	Abfallsystem Cube 50 14+18 Liter (nicht in Kombination mit Geschirrspüler möglich!)
69005 000000 01	Schubladeneinsatz 60 - Excellent II 600/50 - Kunststoff basaltgrau
60014 000000 00	Armatur Kludi Scope Hochdruck - chrom - Einhebelmischer



Bild: SKMG - Geschirrschrank 60cm

SCHRANKKÜCHE METALL

SKMG 60 - GESCHIRRSCHRANK

- > Passend zu unseren Stengel Schrankküchen Metall
- > Korpus besteht aus pulverbeschichteten Stahlblech
- > Tür und Seitenteile doppelwandig mit Premiumfüllung, Stangengriffe Edelstahl matt
- > Fünf Regalböden, 1x fest, 4 x höhenverstellbar
- > Nur in Farbe weiß erhältlich
- > Montiert geliefert

SKMG 60

Geschirrschrank

Maße B/T/H - 60 x 60 x 200 cm

Artikel-Nr	Beschreibung
15060 100001 00	Türanschlag rechts
15060 200001 00	Türanschlag links

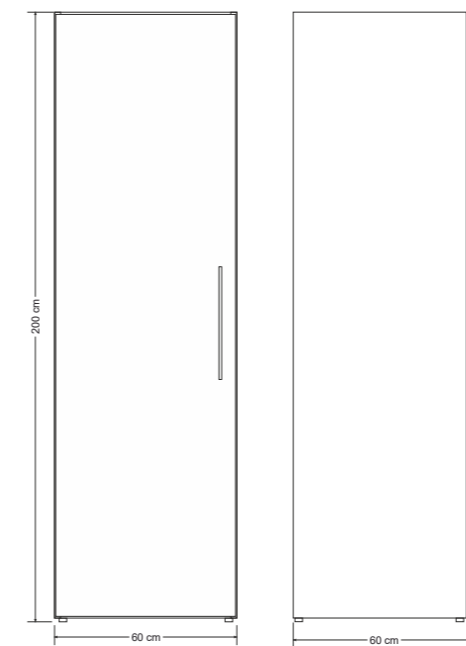

Skizze: SKMG - Geschirrschrank 60cm

HS HÄNGESCHRÄNKE

METALL

UNSERE HÄNGESCHRÄNKE SIND DIE IDEALE
ERGÄNZUNG ZU IHRER MINIKÜCHE

Wahlweise: **Classic** mit verdeckter Griffleiste oder **Premium** mit Stangengriff

Durch die Möglichkeit, zwischen zwei unterschiedlichen Varianten zu wählen, können Sie Ihre Miniküche noch besser nach Ihrem Geschmack gestalten. Der Korpus und die Türen sind aus pulverbeschichtetem, doppelwandigem Metall. Die Türen sind mit Softclose ausgestattet.

Außerdem bieten wir zwei verschiedene Höhen an. Jeder **Hängeschränk** in der 560er Höhe wird mit einem und in der 720er Höhe mit zwei variabel einbaubaren Einlegeböden geliefert. Zur einfachen komfortablen Wandbefestigung ist eine Montageschiene bereits im Lieferumfang enthalten.

Die **Hängeschränke** sind in der Standardausführung weiß und gegen einen geringen Aufpreis auch in Edelstahl oder einer Farbe aus unserer Farbpalette erhältlich.



HÄNGESCHRÄNKE METALL

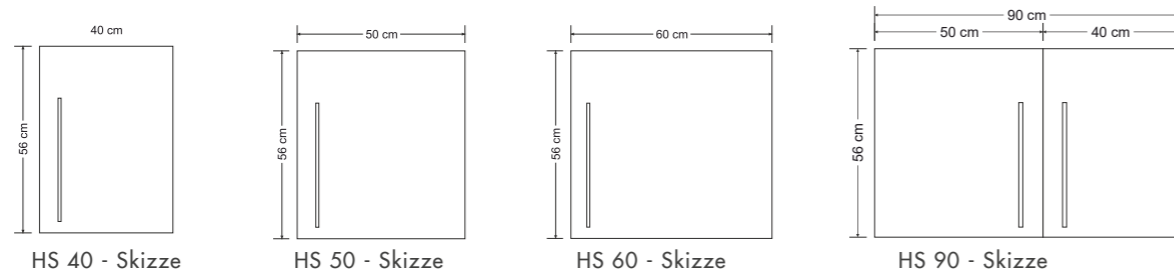

HS 40 - Skizze HS 50 - Skizze HS 60 - Skizze HS 90 - Skizze



HS 40 - offen HS 50 - offen HS 60 - offen HS 90 - offen

HSPL - Premium

STANGENGRIFF

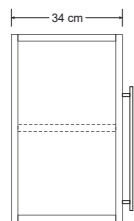

HSPL 40	HSPL 50	HSPL 60	HSPL 90
Artikel-Nr 30040 100001 - XX - AR	30050 100001 - XX - AR	30060 100001 - XX - AR	30090 100001 - XX - Tür 40cm AR
Artikel-Nr 30040 200001 - XX - AL	30050 200001 - XX - AL	30060 200001 - XX - AL	30090 200001 - XX - Tür 40cm AL

AL = Türanschlagseite links · AR = Türanschlagseite rechts

HSCL - Classic

VERDECKTE GRIFFLEISTE

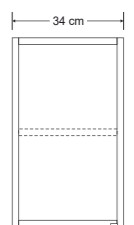

HSCL 40	HSCL 50	HSCL 60	HSCL 90
Artikel-Nr 30040 100002 - XX - AR	30050 100002 - XX - AR	30060 100002 - XX - AR	30090 100002 - XX - Tür 40cm AR
Artikel-Nr 30040 200002 - XX - AL	30050 200002 - XX - AL	30060 200002 - XX - AL	30090 200002 - XX - Tür 40cm AL

AL = Türanschlagseite links · AR = Türanschlagseite rechts

MODELLVARIANTEN - H560

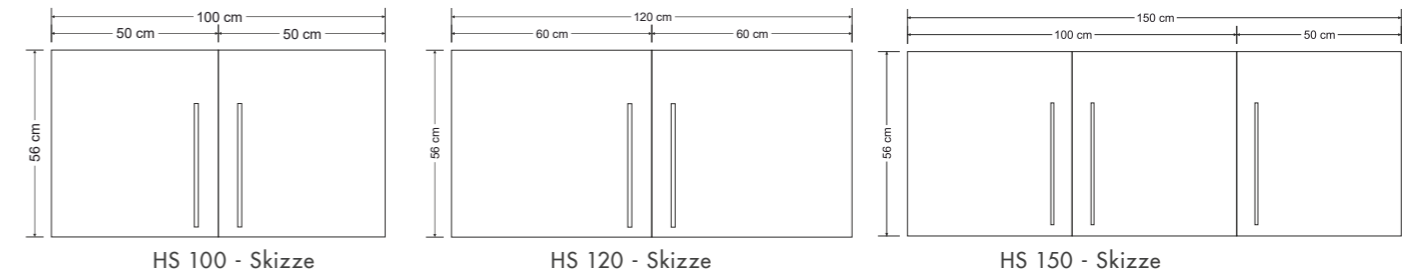

HS 100 - Skizze HS 120 - Skizze HS 150 - Skizze



HS 100 - offen HS 120 - offen HS 150 - offen

HSPL - Premium

STANGENGRIFF



HSPL 100	HSPL 120	HSPL 150
Artikel-Nr 30100 000001 - XX	30120 000001 - XX	30150 100001 - XX - 100/50 cm
		30150 200001 - XX - 50/100 cm

HSCL - Classic

VERDECKTE GRIFFLEISTE



HSCL 100	HSCL 120	HSCL 150
Artikel-Nr 30100 000002 - XX	30120 000002 - XX	30150 100002 - XX - 100/50 cm
		30150 200002 - XX - 50/100 cm

HÄNGESCHRÄNKE METALL

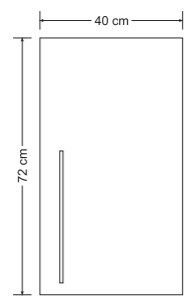

HS 40 - Skizze

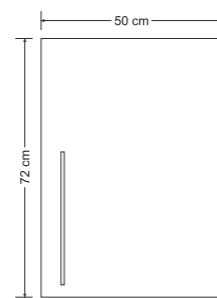

HS 50 - Skizze

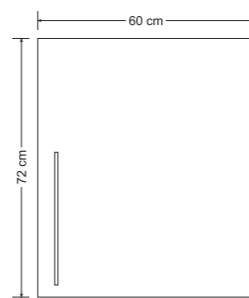

HS 60 - Skizze



HS 40 - offen



HS 50 - offen



HS 60 - offen

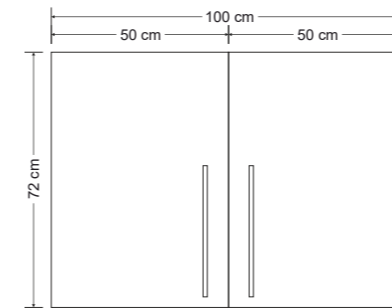

HS 100 - Skizze

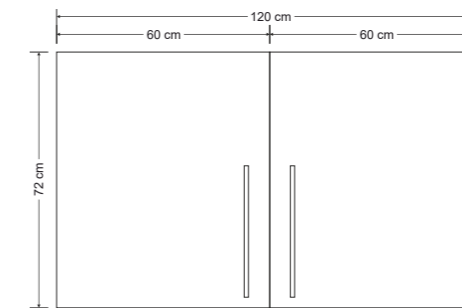

HS 120 - Skizze



HS 100 - offen



HS 120 - offen

HSPL - Premium STANGENGRIFF

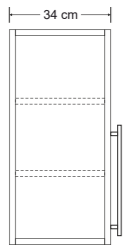

HSPL 40

Artikel-Nr 30040 100101 - XX - AR
Artikel-Nr 30040 200101 - XX - AL



HSPL 50

30050 100101 - XX - AR
30050 200101 - XX - AL



HSPL 60

30060 100101 - XX - AR
30060 200101 - XX - AL

(AL = Türanschlagseite links - AR = Türanschlagseite rechts)

HSCL - Classic VERDECKTE GRIFFLEISTE

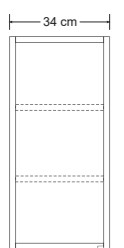

HSCL 40

Artikel-Nr 30040 100102 - XX - AR
Artikel-Nr 30040 200102 - XX - AL



HSCL 50

30050 100102 - XX - AR
30050 200102 - XX - AL



HSCL 60

30060 100102 - XX - AR
30060 200102 - XX - AL

(AL = Türanschlagseite links - AR = Türanschlagseite rechts)

MODELLVARIANTEN - H720

Farbpalette Hängeschränke

Edelstahl



01 - Edelstahl

Pulverbeschichtung
Glanz

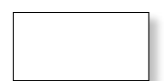

00 - weiß



03 - Bordeauxrot



13 - Grüner Apfel

Pulverbeschichtung
Matt



11 - Sand



12 - Schwarz



14 - Mokka Metallic

Pulverbeschichtung
Feinstruktur



15 - Schiefergrau

HSPL - Premium STANGENGRIFF



HSPL 100

Artikel-Nr 30100 000101 - XX



HSPL 120

30120 000101 - XX

HSCL - Classic VERDECKTE GRIFFLEISTE



HSCL 100

Artikel-Nr 30100 000102 - XX



HSCL 120

30120 000102 - XX

HSMW HÄNGESCHRANK MIT MIKROWELLE

AUF KLEINSTEM RAUM NOCH MEHR KOMFORT

Durch unseren **Hängeschrank** mit integrierter Mikrowelle haben Sie nun noch mehr Möglichkeiten, Ihre **Stengel Küche** zu optimieren.

Die Ablage oberhalb bietet zusätzlichen Platz. Durch das integrierte Lüftungssystem ist eine optimale Belüftung unserer Mikrowelle gewährleistet, deshalb ist dieser Hängeschrank nur im Paket mit unserem Gerät erhältlich.

Möglich sind die Ausführungen weiß und Edelstahl, selbstverständlich auch in den Höhen 56 und 72 cm. In allen Versionen kommt die Edelstahl 20 Liter Mikrowelle mit Backfunktion zum Einsatz.

HSMW - H560 **Hängeschrank mit Mikrowelle Höhe 56cm**

Maße B/T/H 60 x 36 x 56 cm
inklusive Mikrowelle

Artikel-Nr	Bezeichnung
30060 030000 00	Hängeschrank Mikrowelle 60 breit - Weiß
30060 030000 01	Hängeschrank Mikrowelle 60 breit - Edelstahl

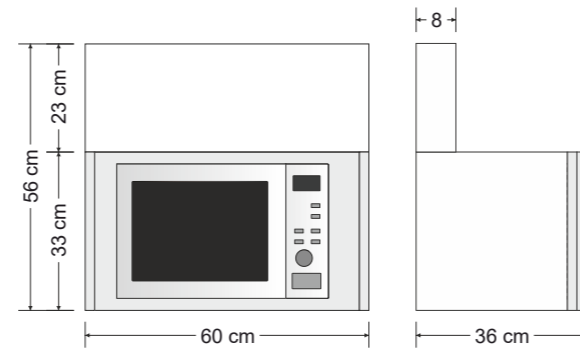

HSMW - H720 **Hängeschrank mit Mikrowelle Höhe 72cm**

Maße B/T/H 60 x 36 x 72 cm
inklusive Mikrowelle

Artikel-Nr	Bezeichnung
30060 040000 00	Hängeschrank Mikrowelle 60 breit - Weiß
30060 040000 01	Hängeschrank Mikrowelle 60 breit - Edelstahl

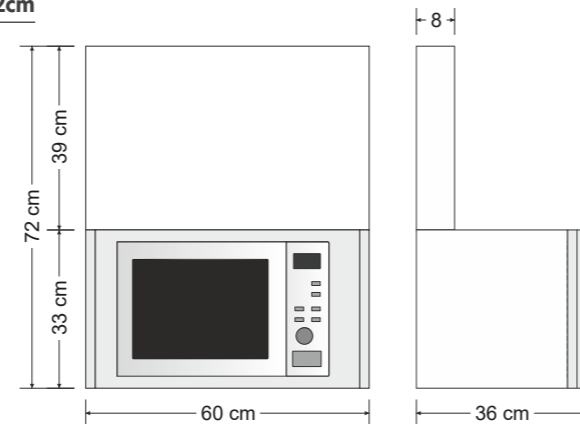

HO HOCHSCHRANK

MINIKÜCHE GANZ GROSS

Ob als Ergänzung zur Küche oder als Beimöbel in Ihrem Appartement - unsere **Hochschränke** bieten nicht nur viel Platz für Geschirr oder Lebensmittel, sondern können ebenso für andere Notwendigkeiten des Lebens auf kleinem Raum dienen.

Tür und Korpus der Schränke sind aus pulverbeschichtetem doppelwandigem Metall mit Edelstahl Stangengriff. Der **Hochschrank HO** hat einen fest verbauten Einlegeboden in der Mitte und vier Einlegeböden, die in der Höhe variabel einsetzbar sind. Der **Hochschrank HOB** ist mit einem Backofen in bequemer Arbeitshöhe ausgestattet, hinter jeder Tür befindet sich ein Einlegeboden.

Die **Hochschränke** sind in der Standardausführung weiß und optional auch in einer Farbe aus unserer Farbpalette erhältlich.

Alle Hochschränke werden fertig montiert geliefert.



HO - H2000

Hochschrank - 200cm

Maße B/T/H 60 x 60 x 200 cm

Artikel-Nr	Farbe	Bezeichnung
34060 100001 - XX		Hochschrank 60 breit - Türanschlag rechts
34060 200001 - XX		Hochschrank 60 breit - Türanschlag links

HO - H2160

Hochschrank - 216cm

Maße B/T/H 60 x 60 x 216 cm

Artikel-Nr	Farbe	Bezeichnung
34060 100101 - XX		Hochschrank 60 breit - Türanschlag rechts
34060 200101 - XX		Hochschrank 60 breit - Türanschlag links

HOB - H2000

Hochschrank mit Backofen

Maße B/T/H 60 x 60 x 200 cm

inklusive Backofen

Artikel-Nr	Farbe	Bezeichnung
34060 106005 - XX		Hochschrank 60cm breit - Türanschlag rechts
34060 206005 - XX		Hochschrank 60cm breit - Türanschlag links



Farben Hochschrank

Edelstahl

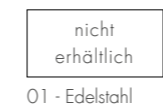

Pulverbeschichtung Glanz

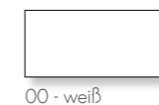

Pulverbeschichtung Matt



Pulverbeschichtung Feinstruktur



WR WANDREGAL

LEICHT UND LUFTIG ergänzen die Regale Ihre Miniküche.

Stylischer Raum für dies und das - Nützliches und Praktisches mit unseren neuen Regalen verbinden.



Wandregal - E-Slim und R-Slim

Artikel-Nr	Farbe	Bezeichnung
69050 100000 - XX		Wandregal E-Slim 50cm - Eckige Form
69050 200000 - XX		Wandregal R-Slim 50cm - Runde Form

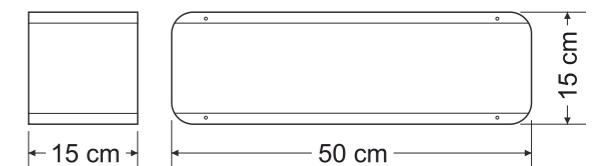

ABSTANDSLEISTEN FÜR PREMIUMKÜCHEN

Mit Hilfe der **Abstandsleisten** lassen sich zusätzlich 30 mm Raum für Installationen hinter der Küche schaffen. Sie werden aus rostfreiem 0,7 mm Edelstahl 1.4301 produziert und passen dadurch optisch zu den Edelstahlabdeckungen der Premiumline-Küchen. **Abstandsleisten** sind erhältlich in den Breiten 100 - 110 - 120 - 150 - 160 - 170 - 180 cm.



Abstandsleisten Edelstahl

Artikle Nr.	Maße B/T/H 100 - 180 x 7 x 3 cm
63100 100000 01	100 cm Breite
63110 100000 01	110 cm Breite
63120 100000 01	120 cm Breite
63150 100000 01	150 cm Breite
63160 100000 01	160 cm Breite
63170 100000 01	170 cm Breite
63180 100000 01	180 cm Breite



RÜCK- UND SEITENWÄNDE AUS EDELSTAHL

Unsere **Edelstahlrück- und Seitenwände** eignen sich zum Verbau zwischen dem Küchenunterbau und unseren Metall - Hängeschränken. Sie werden aus rostfreiem 0,7 mm Edelstahl 1.4301 produziert. **Rückwände** sind erhältlich in den Breiten 90 - 100 - 110 - 120 - 150 - 160 - 170 - 180 cm.



Rückwände Edelstahl

Artikle Nr.	Maße B/H/T 90 - 180 x 55 x 1 cm
64090 000000 01	90 cm Breite
64100 000000 01	100 cm Breite
64110 000000 01	110 cm Breite
64120 000000 01	120 cm Breite
64150 000000 01	150 cm Breite
64160 000000 01	160 cm Breite
64170 000000 01	170 cm Breite
64180 000000 01	180 cm Breite

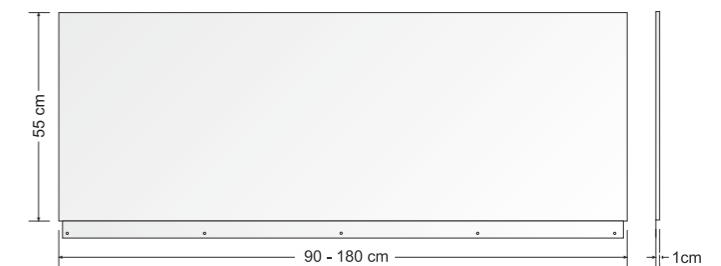

Seitenwände Edelstahl

Artikle Nr.	Maße B/H/T 59 x 55 x 1 cm
65059 000000 01	59 cm Breite - beidseitig einsetzbar

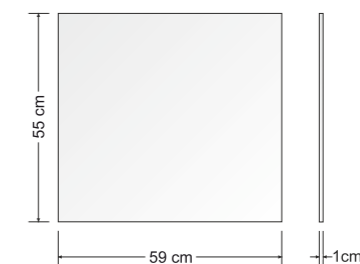

ZUBEHÖR FÜR UNSERE MINIKÜCHEN



Artikel Nr. 69001 000000 02

Abfallsystem - CUBE 40

passend zu 40cm Unterbau Handauszug grau / schwarz
Einbausystem mit Selbstauszug Behälter zweimal 14 Liter
Mülltrennung 2-fach Maße 335 x 407 x 348 mm (BxTxH)



Artikel Nr. 69001 000000 07

Abfallsystem - CUBE 50

passend zu 50cm Unterbau Farbe grau / schwarz
Einbausystem mit Selbstauszug Maße 438 x 330 x 345 mm (BxTxH)

Artikel Nr. 69001 000000 05

Mülltrennung 2-fach - Behälter 18 Liter + 14 Liter

Mülltrennung 3-fach - Behälter 2x8 Liter + 14 Liter



Artikel Nr. 69005 000000 04

Schubladeneinsatz - Excellent II

Kunststoff basaltgrau Materialstärke 2,5 mm
Artikel Nr. 69005 000000 04 Schubladeneinsatz 40 Maße: 330 x 50 x 440 mm (BxHxT)
Artikel Nr. 69005 000000 05 Schubladeneinsatz 50 Maße: 430 x 50 x 440 mm (BxHxT)
Artikel Nr. 69005 000000 01 Schubladeneinsatz 60 Maße: 530 x 50 x 440 mm (BxHxT)
Artikel Nr. 69005 000000 03 Schubladeneinsatz 70 Maße: 630 x 50 x 440 mm (BxHxT)



Artikel Nr. 62040 000000 00

Fachboden - Metall für Miniküchen

Einlegeboden zu unseren Unterschränken inkl. Montagematerial
Metall pulverbeschichtet weiß - ein Fachboden pro Unterbau möglich

Artikel Nr. 62050 000000 00

Ausführung 40 cm weiß

Artikel Nr. 62060 000000 00

Ausführung 50 cm weiß

Artikel Nr. 62070 000000 00

Ausführung 60 cm weiß

Ausführung 70 cm weiß



Artikel Nr. 69007 000000 02

Einhängeschale - zu Auszugunterbau

passend als Erweiterung zu den Auszugunterbauten (ab 2022) in 20 cm Breite
Farbe grau / pulverbeschichtet Maße: 100 x 450 x 40mm (BxTxH)



Artikel Nr. 69009 000000 00

Schneidebrett Glas

Passend zu Spülbecken Line 60 - Modell
Gewicht 650 g
Sicherheitsglas Maße: 355 x 215 x 12 mm (BxTxH)



Artikel Nr. 69010 000000 00

Schneidebrett Holz

Passend zu Spülbecken Line 60 - Modell
Buchenholz
Gewicht 1270 g Maße: 360 x 220 x 25 mm (BxTxH)



Artikel Nr. 69011 000000 00

Siebeinsatz RSF - Edelstahl

Passend zu Spülbecken Line 60 - Modell
Gewicht 545 g
Edelstahl Maße: 171 x 360 x 75 mm (BxTxH)

ARMATUREN



Alle **KLUDI** Marken-Armaturen bieten Ihnen folgende Mehrwerte: Durchflussklasse A - Geräuschklasse I - Schnellmontagesystem - flexible Anschlüsse G 3/8 - Keramikkartusche - Heißwasserbegrenzer - 5 Jahre Herstellergarantie - Werkskundendienst - DVGW / W270 Zulassung



Einhebelmischgarnitur - Kludi Scope

DN 10, Chrom, für Lochung 35 mm, Festauslauf, schwenkbarer 360°
Artikel Nr. 60013 000000 00 Niederdruck / Drucklos
Artikel Nr. 60014 000000 00 Hochdruck



Einhebelmischgarnitur - Kludi Zenta

DN 10, Chrom, für Lochung 35 mm, Festauslauf, schwenkbar 360°
Artikel Nr. 60016 000000 00 Hochdruck



Einhebelmischgarnitur - Bingo Star

DN 10, Chrom, für Lochung 35 mm, Festauslauf, schwenkbar 360°
Artikel Nr. 60017 000000 00 Hochdruck



Einhebelmischgarnitur - Kludi L-line S

DN 10, Chrom, für Lochung 35 mm, Festauslauf, schwenkbarer 360°
Artikel Nr. 60018 000000 00 Hochdruck



Einhebelmischgarnitur - Kludi Steel - Edelstahl

DN 10, Edelstahl gebürstet, für Lochung 35 mm, Festauslauf, schwenkbarer 360°
Artikel Nr. 60022 000000 00 Hochdruck

ELEKTROGERÄTE FÜR UNSERE MINIKÜCHEN



Artikel Nr. 46005 000000 00	Kühlschrank - Stengel KS 5002 EU	
Bruttinhalt 114 Liter	4* Gefrierteil / EEF- Klasse E	
Nutzhalt 100 Liter	Abtauautomatik im Kühlteil	
Gefrierfach 14 Liter	Anschluss 220 - 240 V / 50 Hz	
Geräusch 41dB (A) - C	Klimaklasse ST/N (10°-38°C)	
Gewicht 27,50 kg	Kältemittel R 600 A / FCKW-frei	
LED - Innenraumbeleuchtung	Maße 820 x 497 x 579 mm (HxBxT)	



Artikel Nr. 46004 000000 00	Kühlschrank - Stengel KU 1102	
Bruttinhalt 82 Liter	2* Gefrierteil / EEF- Klasse E	
Nutzhalt 74 Liter	Energieverbrauch 106,0 kW / Jahr	
Gefrierfach 8 Liter	Anschluss 220 - 240 V / 50 Hz	
Geräusch 41dB (A) - C	Klimaklasse T/N (16°-43°C)	
Gewicht 22,5 kg	Kältemittel R 600 A / FCKW-frei	
LED - Innenraumbeleuchtung	Maße 820 x 480 x 560 mm (HxBxT)	



Artikel Nr. 42004 000000 00	Mikrowelle - Amica MW 13150 W	
analoger Timer 30 Min.	Garraum 17 Liter	
Auftauprogramm	Mikrowelle 700 Watt / 6 Stufen	
Glasdrehsteller Ø245mm	Anschluss 220-240 V / 50 Hz / 1200 kW	
Gewicht 10,5 kg	Maße 262 x 452 x 335 mm (HxBxT)	



Artikel Nr. 42010 000000 00	Mikrowelle - Stengel STCOMBI101 - 20I	
Edelstahl-Front	Garraum 20 Liter	
Drehscheibensystem	Mikrowelle 800 Watt	
Automatikprogramme	Grill 1200 Watt	
Kindersicherung	Heißluft / Backen 2200W	
Glasdrehsteller Ø245mm	Anschluss 230-240 V / 50 Hz	
Gewicht 14,4 kg	Maße 262 x 452 x 360 mm (HxBxT)	



Artikel Nr. 42011 000000 00	Mikroofen - Russell Hobbs RHM3003 - 30I	
Kombinationsofen	Garraum 30 Liter	
Drehscheibensystem	Mikrowelle 1450 Watt	
Automatikprogramme	Grill 1100 Watt	
Kindersicherung	Heißluft / Backen 2500 Watt	
	Anschluss 230 - 240 V / 50 Hz	
Gewicht 19,9 kg	Maße 335 x 520 x 510 mm (HxBxT)	

Datenblätter zu unseren Elektrogeräten finden Sie unter:

www.minikuechen.de/download



Artikel Nr. 69001 000000 01	Zeitschaltuhr - für Miniküche Kitchenline / Easyline	
	Kompatibel zu allen Kitchenline- Easyline- Modellen (nicht kompatibel zu Premiumline- & Schrankküche)	
	2-polige Abschaltung nach bis zu 30 Minuten, 16 A / bis 250 V	



Artikel Nr. 44003 000000 00	Einbaubackofen - Stengel EBO9.3X	
	9 Programme: Auftauen, Ober- und Unterhitze, Heißluft, Grill, Oberhitze mit Grill, Oberhitze mit Grill und Umluft, Unterhitze, Ober- und Unterhitze mit Umluft, Unterhitze	
	Energieeffizienzklasse A	Energieverbrauch 0,91 kW/h
	76 Liter Backvolumen	Anschluss 220-240V/50 Hz - 3000 W
	Gewicht 35,00 kg	Maße 595 x 595 x 567 mm (HxBxT)



Artikel Nr. 41012 000000 00	Geschirrspüler - Stengel GS6-6FI2 - vollintegriert	
	Kompakt-Geschirrspüler	Trocknungsleistungsindex 1,07
	Wasserverbrauch 6,5 Liter	Energieeffizienzklasse F
	6 Spülprogramme	Energieverbrauch Eco 0,610 kW/h
	Temperaturen 40 - 60°C	Geräuschpegel 49 dB
	6 Maßgedecke	Anschluss 230V / 50 Hz - 1170-1380 W
	Gewicht 20 kg	Maße 438 x 550 x 500 mm (HxBxT)



Artikel Nr. 43008 000000 00	2-er Glaskeramikkochfeld - Stengel EB-GK2-TC	
	Touch Control	Strahlheizkörper Ø145 mm / 1200 W
	Heizstufen 9 je Platte	Strahlheizkörper Ø180 mm / 1800 W
	Timer	250 cm Kabel mit Schuko-stecker
	Restwärmeanzeige	Anschluss 220 - 240 V / 50 Hz - 3000 W
		Maße 288 x 53 x 520 mm (BxHxT)



Artikel Nr. 43006 000000 00	2-er Induktionskochfeld - CASO - Master E2	
	Doppel-Induktions-Kochfeld	Kindersicherung / Überhitzungsschutz
	Sensor-Touch-Bedienung	Leistung 3500 W (1500 / 2000 W)
	Timer 1 - 99 min	250 cm Kabel mit Schuko-Winkelstecker
	9 Leistungsstufen pro Platte	Anschluss 230 V / 50 Hz
	Prüfzeichen GS, CE	Maße 289 x 56 x 520 mm (BxHxT)

ELEKTROGERÄTE FÜR UNSERE MINIKÜCHEN

Datenblätter zu unseren Elektrogeräten finden Sie unter:
www.minikuechen.de/download



Dunstabzugshaube - Wiggo WE-E513G/WE613G

	3 Leistungsstufen	Touch control
	Rohranschluss 120 mm	Umluft/Abluftbetrieb
	Beleuchtung 2x 1W LED	Geräuschentwicklung 63 dBA
	Gewicht 6,4 / 6,7 kg	Abflulleistung max. 300 m³ / h
	EEF-Klasse D	Anschluss 230 V / 50 Hz - 100 W
Artikel Nr. 45017 000000 00	WE-E513G - Breite 50 cm - schwarz Glas - Maße 495x373x772-877 mm (BxTxH)	
Artikel Nr. 45018 000000 00	WE-E613G - Breite 60 cm - schwarz Glas - Maße 595x373x772-877 mm (BxTxH)	



Artikel Nr. 45007 000000 00 Dunstabzugshaube - Amica UH 17052-3-E - 50cm

	Rohranschluss 125 mm	3 Leistungsstufen 105-173 m³ / h
	Beleuchtung LED 4W	Geräuschentwicklung 52 - 63 dBA
	Gewicht 3,9 kg / Kabel 140cm	Anschluss 230 V / 50 Hz - 90 W
	EEF-Klasse C	Maße 500 x 505 x 130 mm (BxTxH)



Artikel Nr. 45013 000000 00 Dunstabzugshaube - Amica UH 17010-4-E - 60cm

	Rohranschluss 125 mm	3 Leistungsstufen 110-178 m³ / h
	Beleuchtung LED 4W	Geräuschentwicklung 53 - max. 63 dBA
	Gewicht 4,5 kg / Kabel 140 cm	Anschluss 230 V / 50 Hz - 90 W
	EEF-Klasse C	Maße 600 x 505 x 130 mm (BxTxH)



Artikel Nr. 47003 000000 00 Untertischspeicher - Dimplex ACK 5 U

	5 Liter Volumen, drucklos	Energieeffizienzklasse A
	Wandmontage	
	WW-Temperatur 35 - 85°C	Anschluss 230 V / 50 Hz - 2000 W
	Schutzart IP24	Schutzklasse I (Spritzwassergeschützt)
	Gewicht 3,5 kg	Maße 256 x 213 x 390 mm (BxTxH)



Artikel Nr. 47007 000000 00 Lichtleiste LED - Alu / Edelstahl mit Steckdosen

	LED - Leuchte mit Schalter	Gehäuse Aluminium/Edelstahleffekt
	2 Schuko-Steckdosen	Anschluss 230 V / 50 Hz
	Lichtfarbe 4000 K weiß	644 Lumen - 6,5 Watt
		Maße 560 x 71 x 71 mm (BxTxH)

FIRMA

Die Stengel Steel Concept GmbH

mit Sitz in Ellwangen/Baden Württemberg entstand 2016 aus der 2011 gegründeten **Stengel Küchen GmbH**. Expansionen und die Innovationen, die aus dem Werkstoff Metall möglich sind, gaben den Anlass zu dieser Umfirmierung. Als Tochter der **Stengel GmbH** stehen uns alle Techniken und Möglichkeiten der Metallverarbeitung zur Verfügung und die **Stengel Steel Concept GmbH** profitiert von eigener Konstruktion und Produktion.

Die Stengel GmbH - Innovation in Metalldesign

ist ein mittelständischer Familienbetrieb mit über 50-jähriger Erfahrung in der industriellen Blechbearbeitung.

Mit über 850 Mitarbeitern, ca. 108.000 m² Produktions- und Lagerfläche, eigener Pulverbeschichtung und einem hochmodernen Maschinenpark ist die **Stengel GmbH** in der Lage, die Anforderungen des heutigen Marktes bestens zu erfüllen. Neben den Miniküchen fertigt die **Stengel GmbH** mehr als 50.000 Produkte, unter anderem Nasszellen für den Schiffsbau, Systembäder für den Hochbau, Serverschränke, Büromöbel, Ladeneinrichtungen und viele weitere Produkte für namhafte Hersteller in ganz Europa.



PROJEKTE UND BAUVORHABEN

In zahlreichen Projekten in ganz Europa kommen unsere **Stengel Miniküchen** bereits zum Einsatz.

In Studentenwohnheimen, Hotels, Ferienappartements oder Seniorenwohnungen beweisen sie ihre vielzähligen Vorzüge wie lange Lebensdauer, hochwertiges Material, geringe Einbaukosten, hohe Brandschutzkonformität, niedrige Nachlaufkosten und zeitloses Design.

Unsere Stärken für Ihr Projekt: Von der Idee bis zur Fertigstellung betreuen wir unsere Kunden, zu denen auch Architekten und Planungsbüros gehören, in allen Belangen. Durch unsere langjährige Erfahrung in der Projektierung können wir gezielt auf Ihre Wünsche eingehen. Unsere hauseigene Konstruktionsabteilung kann auch Sonderanfertigungen zeitnah und professionell umsetzen.

Zahlreiche Referenzen in In- und Ausland belegen unsere Leistungsstärke im Projektbereich. Nähere Informationen hierzu finden Sie auf unserer Homepage.



ANLIEFERUNG FÜR UNSERE MINIKÜCHEN

Für eine **Stengel Miniküche** brauchen Sie nicht viel mehr als ein wenig Platz, Strom, Wasser und etwas Zeit zum Aufstellen.



VERPACKUNG

Unsere **Miniküchen** werden in unserer Standardverpackung auf Paletten geliefert. Elektrogeräte wie Backofen, Mikrowelle oder Geschirrspüler werden je nach Küche als separates Packstück beigelegt oder in der Küche verbaut.

UNSERE LOGISTIK- UND SERVICE- PARTNER

stengel
STENDEL GMBH

UNSER KUNDENDIENST UND SERVICEPARTNER



DACHSER
Intelligent Logistics

UNSER PARTNER FÜR PROJEKTE UND MONTAGEN



Spedition Pfeleiderer GmbH
Oesterleinstrasse 14/1
D-73430 Aalen
Telefon: 07361 / 95509 0
Email: info@deis-pfleiderer.de
Internet: www.spedition-pfleiderer.de

ANSCHLUSS-SCHEMA SCHRANKKÜCHE SKM

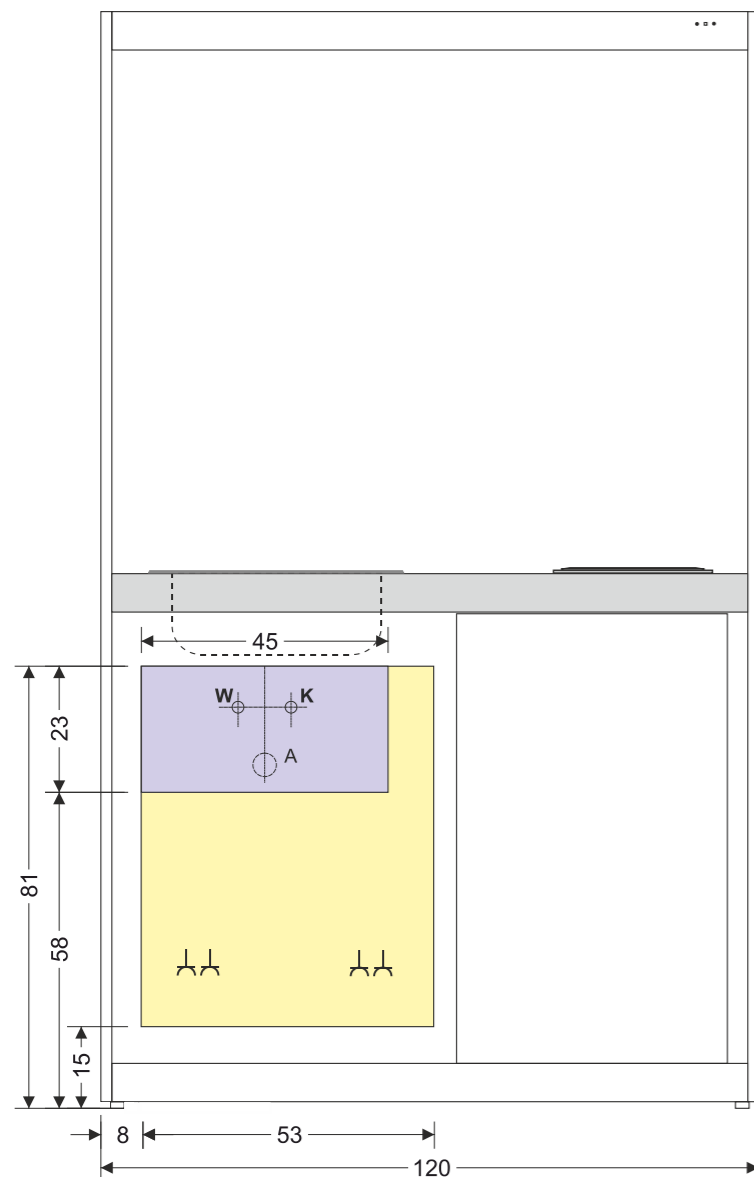

Hinweise:

= Installationsbereich Wasser

= Installationsbereich Elektro

= Steckdosen 230V nach Anzahl der Schaltkreise innerhalb des Installationsbereiches legen

W = Warmwasseranschluss

K = Kaltwasseranschluss

A = Anschluss für Abwasserrohr

Schema ist als Anschlussempfehlung zu betrachten. Abänderungen je nach baulichen Gegebenheiten vor Ort möglich.

Schaltkreise über Sicherheitsschalter (Türabschaltung):
1x 16 A für Kochfeld bis 2200 - 3500W
1x 16 A für Mikrowelle / Licht
(je Schaltkreis eine Steckdose)

Schaltkreise direkt (ohne Türabschaltung):
1x 16 A für Kühlschrank / Geschirrspüler
(je Gerät eine Steckdose 230V)



WICHTIG!!!
Abbildung Anordnung Herdteil rechts Becken links. Bitte vor Installation prüfen, welche Herdteilseite bzw. Beckenseite vorhanden ist und entsprechend seitenverkehrt die Anschlüsse anbringen.

Spätere Reklamationen sind ausgeschlossen.
Wir empfehlen, den Anschluss der Küchen durch eine Sanitär- oder Elektrofachkraft ausführen zu lassen.

ANSCHLUSS-SCHEMA MINIKÜCHEN MP - MK - ME

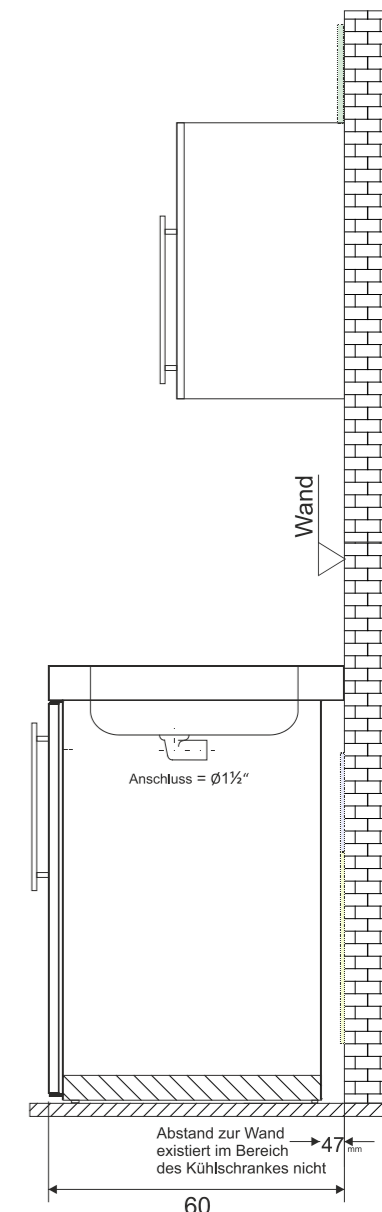
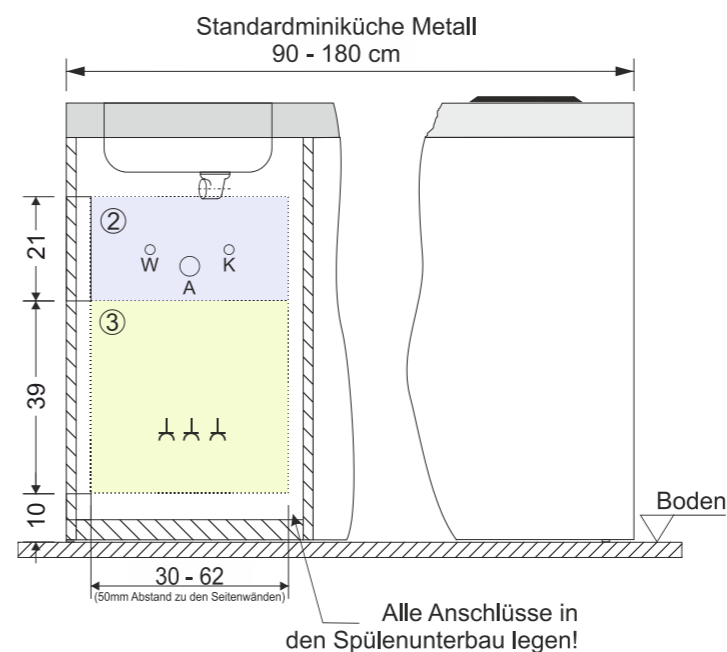
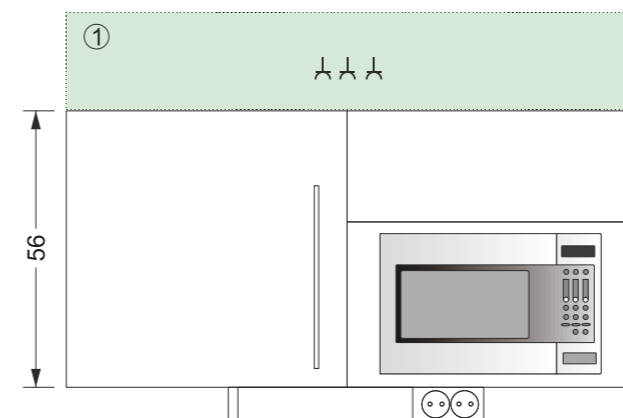

- ①** Empfohlener Bereich für Elektroanschlüsse Oberschrank (z.B. Mikrowelle, Leuchten, Dunstabzughaube, etc.)
- ②** Empfohlener Bereich für Wasseranschlüsse
- ③** Empfohlener Bereich für Elektroanschlüsse Miniküche (z.B. Kühlschrank, Mikrowelle, Geschirrspüler, Backofen, etc.)

Abstände im Installationsbereich:

- Wand - Schublade	= 130 mm
- Wand - Geschirrspüler	= 65 mm
- Wand - Kühlschrank Stengel (MK/MP/MD)	= 15-18 mm
- Wand - Kühlschrank Stengel (ME)	= 50 mm
- Wand - Mikrowelle	= 280 mm
- Wand - Mikrowellenofen 30l	= 100 mm
- Wand - Backofen	= 25 mm
- Wand - Fachboden	= 50 mm

- Unterbauten der Miniküche werden ohne Rückwand geliefert
- Anzahl der Elektroanschlüsse nach Anzahl der Elektrogeräte
- Alle Geräte mit 230V Schuko-Stecker
- Leistungsdaten der Elektrogeräte siehe Datenblätter oder Hinweise im aktuellen Miniküchenkatalog



5 JAHRE DURCH
GARANTIEVERLÄNGERUNG

GARANTIEVERLÄNGERUNG*
- AUF 5 JAHRE -
SPRECHEN SIE MIT IHREM HÄNDLER !



Garantie datenbank 24

UNSER KUNDENDIENST UND SERVICEPARTNER



*Die allgemeinen Garantiebedingungen finden Sie unter www.stengel-steelconcept.de

Stengel Steel Concept GmbH

Wilhelm-Maybach-Str. 1-3

73479 Ellwangen

Telefon: +49 7961 9121 - 400

E-mail: office@stengel-steelconcept.de

www.stengel-steelconcept.de

www.minikuechen.de



stengel
steel concept